

# Inspiron 15

## 5000 Series

# Manual de servicio

Modelo de equipo: Inspiron 15-5555  
Modelo reglamentario: P51F  
Tipo reglamentario: P51F002



# Notas, precauciones y avisos

---

-  **NOTA:** Una NOTA proporciona información importante que le ayuda a utilizar mejor su equipo.
  -  **PRECAUCIÓN:** Una PRECAUCIÓN indica la posibilidad de daños en el hardware o la pérdida de datos, y le explica cómo evitar el problema.
  -  **AVISO:** Un mensaje de AVISO indica el riesgo de daños materiales, lesiones corporales o incluso la muerte.
- 

**Copyright © 2015 Dell Inc. Todos los derechos reservados.** Este producto está protegido por leyes internacionales y de los Estados Unidos sobre los derechos de autor y la protección intelectual. Dell™ y el logotipo de Dell son marcas comerciales de Dell Inc. en los Estados Unidos y en otras jurisdicciones. El resto de marcas y nombres que se mencionan en este documento, puede ser marcas comerciales de las compañías respectivas.

2015 - 04

Rev. A00

# Tabla de contenido

<b>Antes de trabajar en el interior de su equipo.....</b>	<b>10</b>
Antes de empezar .....	10
Instrucciones de seguridad.....	10
Herramientas recomendadas.....	12
<b>Después de trabajar en el interior del equipo.....</b>	<b>13</b>
<b>Extracción de la batería.....</b>	<b>14</b>
Procedimiento.....	14
<b>Colocación de la batería.....</b>	<b>15</b>
Procedimiento.....	15
<b>Extracción de la unidad óptica.....</b>	<b>16</b>
Requisitos previos.....	16
Procedimiento.....	16
<b>Colocación de la unidad óptica.....</b>	<b>19</b>
Procedimiento.....	19
Requisitos posteriores.....	19
<b>Extracción de la cubierta de la base.....</b>	<b>20</b>
Requisitos previos.....	20
Procedimiento.....	20
<b>Colocación de la cubierta de la base.....</b>	<b>22</b>
Procedimiento.....	22
Requisitos posteriores.....	22

<b>Extracción de los módulos de memoria.....</b>	<b>23</b>
Requisitos previos.....	23
Procedimiento.....	23
<b>Colocación de los módulos de memoria.....</b>	<b>25</b>
Procedimiento.....	25
Requisitos posteriores.....	26
<b>Extracción de la unidad de disco duro.....</b>	<b>27</b>
Requisitos previos.....	27
Procedimiento.....	27
<b>Colocación de la unidad de disco duro.....</b>	<b>31</b>
Procedimiento.....	31
Requisitos posteriores.....	31
<b>Extracción de la tarjeta inalámbrica.....</b>	<b>32</b>
Requisitos previos.....	32
Procedimiento.....	32
<b>Colocación de la tarjeta inalámbrica.....</b>	<b>34</b>
Procedimiento.....	34
Requisitos posteriores.....	34
<b>Extracción de la batería de tipo botón.....</b>	<b>36</b>
Requisitos previos.....	36
Procedimiento.....	36
<b>Colocación de la batería de tipo botón.....</b>	<b>38</b>
Procedimiento.....	38
Requisitos posteriores.....	38

<b>Extracción del teclado.....</b>	<b>39</b>
Requisitos previos.....	39
Procedimiento.....	39
<b>Colocación del teclado.....</b>	<b>42</b>
Procedimiento.....	42
Requisitos posteriores.....	42
<b>Extracción de la base del equipo.....</b>	<b>43</b>
Requisitos previos.....	43
Procedimiento.....	43
<b>Colocación de la base del equipo.....</b>	<b>48</b>
Procedimiento.....	48
Requisitos posteriores.....	48
<b>Extracción de la placa mediadora de la unidad óptica.....</b>	<b>49</b>
Requisitos previos.....	49
Procedimiento.....	49
<b>Colocación de la placa mediadora de la unidad óptica.....</b>	<b>51</b>
Procedimiento.....	51
Requisitos posteriores.....	51
<b>Extracción de los altavoces.....</b>	<b>52</b>
Requisitos previos.....	52
Procedimiento.....	52
<b>Colocación de los altavoces.....</b>	<b>54</b>
Procedimiento.....	54
Requisitos posteriores.....	54

<b>Extracción de la placa de E/S.....</b>	<b>55</b>
Requisitos previos.....	55
Procedimiento.....	55
<b>Colocación de la placa de E/S.....</b>	<b>57</b>
Procedimiento.....	57
Requisitos posteriores.....	57
<b>Extracción del ensamblaje del disipador de calor.....</b>	<b>58</b>
Requisitos previos.....	58
Procedimiento.....	58
<b>Colocación del ensamblaje del disipador de calor.....</b>	<b>60</b>
Procedimiento.....	60
Requisitos posteriores.....	60
<b>Extracción del módulo del botón de encendido.....</b>	<b>62</b>
Requisitos previos.....	62
Procedimiento.....	62
<b>Colocación del módulo del botón de encendido.....</b>	<b>65</b>
Procedimiento.....	65
Requisitos posteriores.....	65
<b>Extracción de la placa base.....</b>	<b>66</b>
Requisitos previos.....	66
Procedimiento.....	66
<b>Colocación de la placa base.....</b>	<b>71</b>
Procedimiento.....	71
Requisitos posteriores.....	72

<b>Extracción del ensamblaje de la pantalla.....</b>	<b>73</b>
Requisitos previos.....	73
Procedimiento.....	73
<b>Colocación del ensamblaje de la pantalla.....</b>	<b>76</b>
Procedimiento.....	76
Requisitos posteriores.....	76
<b>Extracción del embellecedor de la pantalla.....</b>	<b>78</b>
Requisitos previos.....	78
Procedimiento.....	78
<b>Colocación del embellecedor de la pantalla.....</b>	<b>80</b>
Procedimiento.....	80
Requisitos posteriores.....	80
<b>Extracción del panel de la pantalla.....</b>	<b>81</b>
Requisitos previos.....	81
Procedimiento.....	81
<b>Colocación del panel de la pantalla.....</b>	<b>84</b>
Procedimiento.....	84
Requisitos posteriores.....	84
<b>Extracción de las bisagras de la pantalla.....</b>	<b>85</b>
Requisitos previos.....	85
Procedimiento.....	85
<b>Colocación de las bisagras de la pantalla.....</b>	<b>87</b>
Procedimiento.....	87
Requisitos posteriores.....	87

<b>Extracción del cable de la pantalla.....</b>	<b>88</b>
Requisitos previos.....	88
Procedimiento.....	88
<b>Colocación del cable de la pantalla.....</b>	<b>90</b>
Procedimiento.....	90
Requisitos posteriores.....	90
<b>Extracción del ensamblaje de la antena y la cubierta posterior de la pantalla.....</b>	<b>91</b>
Requisitos previos.....	91
Procedimiento.....	91
<b>Colocación del ensamblaje de antena y la cubierta posterior de la pantalla.....</b>	<b>93</b>
Procedimiento.....	93
Requisitos posteriores.....	93
<b>Extracción de la cámara.....</b>	<b>94</b>
Requisitos previos.....	94
Procedimiento.....	94
<b>Colocación de la cámara.....</b>	<b>96</b>
Procedimiento.....	96
Requisitos posteriores.....	96
<b>Extracción del puerto del adaptador de alimentación.....</b>	<b>97</b>
Requisitos previos.....	97
Procedimiento.....	97
<b>Colocación del puerto del adaptador de alimentación.....</b>	<b>99</b>
Procedimiento.....	99
Requisitos posteriores.....	99



<b>Extracción del ensamblaje del reposamanos.....</b>	<b>100</b>
Requisitos previos.....	100
Procedimiento.....	100
<b>Sustitución del ensamblaje del reposamanos.....</b>	<b>102</b>
Procedimiento.....	102
Requisitos posteriores.....	102
<b>Actualización del BIOS.....</b>	<b>103</b>

# Antes de trabajar en el interior de su equipo

---

 **PRECAUCIÓN:** Para evitar dañar los componentes y las tarjetas, manipúlelos por sus bordes y no toque las patas ni los contactos.

 **NOTA:** Las imágenes en este documento pueden ser diferentes de la computadora en función de la configuración que haya solicitado.

## Antes de empezar









- 1 Guarde y cierre todos los archivos abiertos y salga de todas las aplicaciones abiertas.
- 2 Apague el equipo.
  - Windows 8.1: en la pantalla de **Inicio**, haga clic o puntee sobre el icono de encendido  → **Apagar**.
  - Windows 7: haga clic o puntee en **Inicio** → **Apagar**.

 **NOTA:** Si utiliza otro sistema operativo, consulte la documentación de su sistema operativo para conocer las instrucciones de apagado.

- 3 Desconecte su equipo y todos los dispositivos conectados de las tomas de alimentación eléctrica.
- 4 Desconecte del equipo todos los cables (cables de teléfono, cables de red, etc.).
- 5 Desconecte del equipo todos los dispositivos y los dispositivos periféricos (teclados, ratón, monitores, etc.):
- 6 Extraiga cualquier tarjeta de medios y disco óptico del ordenador, si corresponde.
- 7 Una vez que el equipo esté desconectado, presione el botón de encendido y manténgalo presionado durante aproximadamente 5 segundos para descargar a tierra la placa base.

## Instrucciones de seguridad

Utilice las siguientes directrices de seguridad para proteger su equipo de posibles daños y para garantizar su seguridad personal.

-  **AVISO:** Antes de trabajar dentro del equipo, lea la información de seguridad que se envía. Para obtener información adicional sobre prácticas recomendadas, visite la página principal de la Regulación de cumplimiento en [dell.com/regulatory\\_compliance](http://dell.com/regulatory_compliance).
-  **AVISO:** Desconecte todas las fuentes de energía antes de abrir la cubierta o los paneles del equipo. Una vez que termine de trabajar en el interior del equipo, vuelva a colocar todas las cubiertas, paneles y tornillos antes de conectarlo a la fuente de alimentación.
-  **PRECAUCIÓN:** Para evitar dañar el equipo, asegúrese de que la superficie de trabajo sea plana y esté limpia.
-  **PRECAUCIÓN:** Para evitar dañar los componentes y las tarjetas, manipúlelos por sus bordes y no toque las patas ni los contactos.
-  **PRECAUCIÓN:** Solo debe realizar la solución de problemas y las reparaciones según lo autorizado o señalado por el equipo de asistencia técnica de Dell. Los daños causados por reparaciones no autorizadas por Dell no están cubiertos por la garantía. Consulte las instrucciones de seguridad que se envían con el producto o disponibles en [dell.com/regulatory\\_compliance](http://dell.com/regulatory_compliance).
-  **PRECAUCIÓN:** Antes de tocar los componentes del interior del equipo, descargue la electricidad estática de su cuerpo; para ello, toque una superficie metálica sin pintar, como el metal de la parte posterior del equipo. Mientras trabaja, toque periódicamente una superficie metálica sin pintar para disipar la electricidad estática y evitar que los componentes internos resulten dañados.
-  **PRECAUCIÓN:** Cuando desconecte un cable, tire de su conector o de su lengüeta de extracción, no tire directamente del cable. Algunos cables tienen conectores con lengüetas de bloqueo o tornillos de apriete manual que debe desenganchar antes de desconectar el cable. Al desconectar los cables, manténgalos alineados para evitar que sus patas se doblen. Al conectar los cables, asegúrese de que los puertos y conectores estén orientados y alineados correctamente.
-  **PRECAUCIÓN:** Para desenchufar un cable de red, desconéctelo primero del equipo y, a continuación, del dispositivo de red.
-  **PRECAUCIÓN:** Presione y expulse las tarjetas que pueda haber instaladas en el lector de tarjetas multimedia.

# Herramientas recomendadas

Los procedimientos de este documento podrían requerir el uso de las siguientes herramientas:

- Destornillador Philips
- Punta trazadora de plástico

# Después de trabajar en el interior del equipo

---

 **PRECAUCIÓN:** Dejar tornillos sueltos o flojos en el interior de su equipo puede dañar gravemente su equipo.

- 1 Coloque todos los tornillos y asegúrese de que ninguno quede suelto en el interior de equipo.
- 2 Conecte cualquier dispositivo externo, los periféricos y los cables que haya quitado antes de trabajar en el equipo.
- 3 Vuelva a colocar las tarjetas multimedia, discos y cualquier otra pieza que haya extraído antes de trabajar en el equipo.
- 4 Conecte el equipo y todos los dispositivos conectados a la toma eléctrica.
- 5 Encienda el equipo.

# Extracción de la batería

---

**⚠ AVISO:** Antes de trabajar en el interior de su equipo, lea la información de seguridad que se entrega con el equipo y siga los pasos descritos en [Antes de trabajar en el interior del equipo](#). Después de trabajar en el interior de su equipo, siga las instrucciones en [Después de trabajar en el interior del equipo](#). Para obtener más información sobre prácticas recomendadas de seguridad, visite la página de inicio sobre el cumplimiento de normativas en [dell.com/regulatory\\_compliance](http://dell.com/regulatory_compliance).

## Procedimiento

- 1 Cierre la pantalla y coloque el equipo boca abajo.
- 2 Deslice el pasador de liberación de la batería para desbloquearlo.
- 3 Con la punta de los dedos, levante la batería en ángulo y extráigala de la base del equipo.

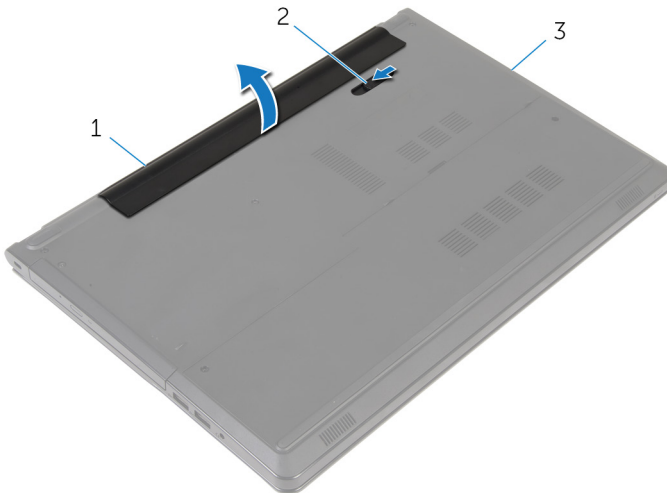

1 la batería

2 pestillo de la batería

3 Base del equipo

- 4 Gire el equipo, abra la pantalla y pulse el botón de alimentación durante unos 5 segundos para conectar a tierra el equipo.

# Colocación de la batería

---



**AVISO:** Antes de trabajar en el interior de su equipo, lea la información de seguridad que se entrega con el equipo y siga los pasos descritos en [Antes de trabajar en el interior del equipo](#). Después de trabajar en el interior de su equipo, siga las instrucciones en [Después de trabajar en el interior del equipo](#). Para obtener más información sobre prácticas recomendadas de seguridad, visite la página de inicio sobre el cumplimiento de normativas en [dell.com/regulatory\\_compliance](http://dell.com/regulatory_compliance).

## Procedimiento

Alinee las lengüetas de la batería con las ranuras del compartimento de la misma y colóquela en su posición.

# Extracción de la unidad óptica

---



**AVISO:** Antes de trabajar en el interior de su equipo, lea la información de seguridad que se entrega con el equipo y siga los pasos descritos en [Antes de trabajar en el interior del equipo](#). Después de trabajar en el interior de su equipo, siga las instrucciones en [Después de trabajar en el interior del equipo](#). Para obtener más información sobre prácticas recomendadas de seguridad, visite la página de inicio sobre el cumplimiento de normativas en [dell.com/regulatory\\_compliance](http://dell.com/regulatory_compliance).

## Requisitos previos

Extraiga la [batería](#).

## Procedimiento

- 1 Extraiga el tornillo que fija el ensamblaje de la unidad óptica a la base del equipo.
- 2 Con una punta trazadora de plástico, empuje la unidad óptica por la ranura para liberar el ensamblaje de la unidad óptica para sacarlo de su compartimento.



- 3** Deslice el ensamblaje de la unidad óptica para sacarlo de su compartimiento.

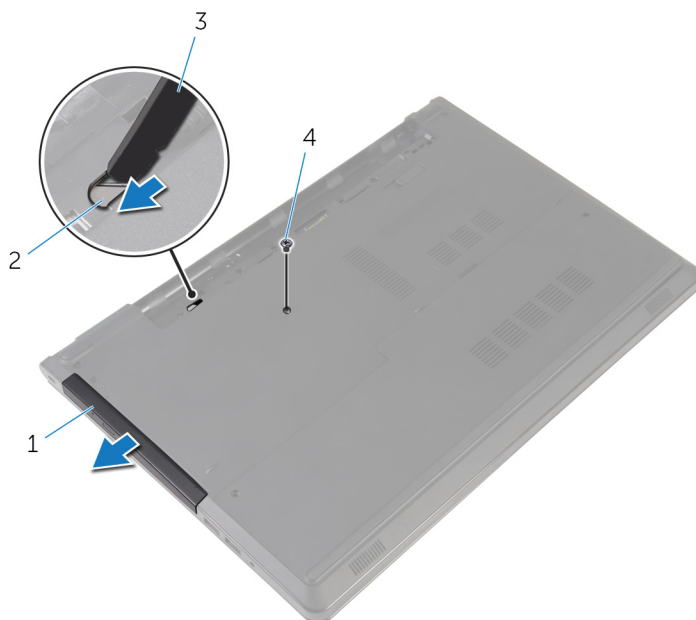

- |   |                                |   |                            |
|---|--------------------------------|---|----------------------------|
| 1 | Ensamblaje de la unidad óptica | 2 | ranura de la unidad óptica |
| 3 | Punta trazadora de plástico    | 4 | Tornillo                   |

- 4** Tire con cuidado el embellecedor de la unidad óptica y sáquelo.

- 5 Quite los tornillos que fijan el soporte de la unidad óptica a ésta y extraiga el soporte de la unidad óptica.

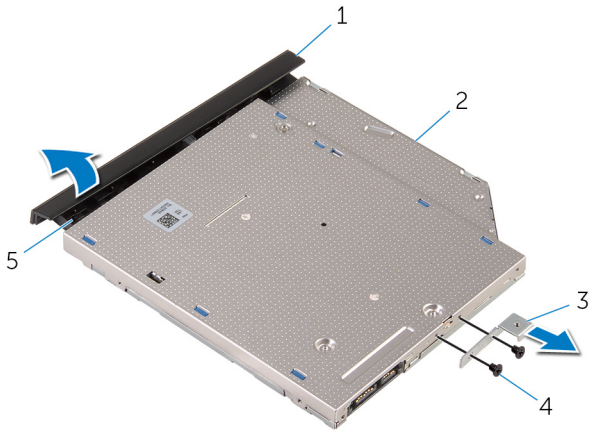

- |   |                                  |   |                  |
|---|----------------------------------|---|------------------|
| 1 | Embellecedor de la unidad óptica | 2 | la unidad óptica |
| 3 | Soporte de la unidad óptica      | 4 | Tornillos (2)    |
| 5 | Lengüeta                         |   |                  |

# Colocación de la unidad óptica

---



**AVISO:** Antes de trabajar en el interior de su equipo, lea la información de seguridad que se entrega con el equipo y siga los pasos descritos en [Antes de trabajar en el interior del equipo](#). Después de trabajar en el interior de su equipo, siga las instrucciones en [Después de trabajar en el interior del equipo](#). Para obtener más información sobre prácticas recomendadas de seguridad, visite la página de inicio sobre el cumplimiento de normativas en [dell.com/regulatory\\_compliance](http://dell.com/regulatory_compliance).

## Procedimiento

- 1 Alinee los orificios para tornillos del soporte de la unidad óptica con los orificios para tornillos de la unidad óptica.
- 2 Coloque los tornillos que fijan el soporte de la unidad óptica a la unidad óptica.
- 3 Alinee las lengüetas del embellecedor de la unidad óptica con las ranuras de la unidad óptica y encájelo en su sitio.
- 4 Deslice el ensamblaje de la unidad óptica en su compartimento y alinee el orificio del tornillo en el soporte de la unidad óptica con el orificio del tornillo de la base del equipo.
- 5 Coloque el tornillo que fija el ensamblaje de la unidad óptica a la base del equipo.

## Requisitos posteriores

Coloque la [batería](#).

# Extracción de la cubierta de la base

---



**AVISO:** Antes de trabajar en el interior de su equipo, lea la información de seguridad que se entrega con el equipo y siga los pasos descritos en [Antes de trabajar en el interior del equipo](#). Después de trabajar en el interior de su equipo, siga las instrucciones en [Después de trabajar en el interior del equipo](#). Para obtener más información sobre prácticas recomendadas de seguridad, visite la página de inicio sobre el cumplimiento de normativas en [dell.com/regulatory\\_compliance](http://dell.com/regulatory_compliance).

## Requisitos previos

Extraiga la [batería](#).

## Procedimiento

- 1 Cierre la pantalla y coloque el equipo boca abajo.
- 2 Quite los tornillos que fijan la cubierta de la base a la base del equipo.
- 3 Con la punta de los dedos, haga palanca en la cubierta de la base comenzando desde el borde superior de la base del equipo.

4 Saque la cubierta de la base de la base del equipo.

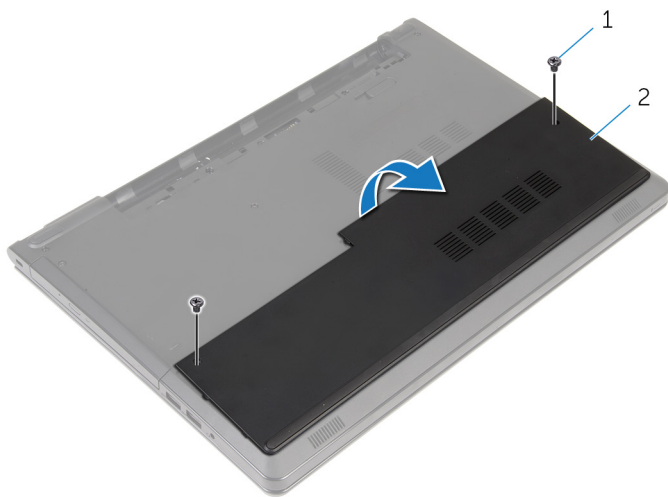

1 Tornillos (2)

2 la cubierta de la base

# Colocación de la cubierta de la base

---



**AVISO:** Antes de trabajar en el interior de su equipo, lea la información de seguridad que se entrega con el equipo y siga los pasos descritos en [Antes de trabajar en el interior del equipo](#). Después de trabajar en el interior de su equipo, siga las instrucciones en [Después de trabajar en el interior del equipo](#). Para obtener más información sobre prácticas recomendadas de seguridad, visite la página de inicio sobre el cumplimiento de normativas en [dell.com/regulatory\\_compliance](http://dell.com/regulatory_compliance).

## Procedimiento

- 1 Deslice la cubierta de la base en la base del equipo y encaje la cubierta de la base en su sitio.
- 2 Coloque los tornillos que fijan la cubierta de la base a la base del equipo.

## Requisitos posteriores

Coloque la [batería](#).

# Extracción de los módulos de memoria

---



**AVISO:** Antes de trabajar en el interior de su equipo, lea la información de seguridad que se entrega con el equipo y siga los pasos descritos en [Antes de trabajar en el interior del equipo](#). Después de trabajar en el interior de su equipo, siga las instrucciones en [Después de trabajar en el interior del equipo](#). Para obtener más información sobre prácticas recomendadas de seguridad, visite la página de inicio sobre el cumplimiento de normativas en [dell.com/regulatory\\_compliance](http://dell.com/regulatory_compliance).

## Requisitos previos

- 1 Extraiga la [batería](#).
- 2 Extraiga la [cubierta de la base](#).

## Procedimiento



**NOTA:** El número de módulos de memoria puede ser distinto en su equipo dependiendo de la configuración que haya solicitado.

- 1 Abra con cuidado con la punta de los dedos los ganchos de fijación situados en los extremos de la ranura del módulo de memoria hasta que salga el módulo de memoria.

2 Extraiga el módulo de memoria de la ranura del mismo.

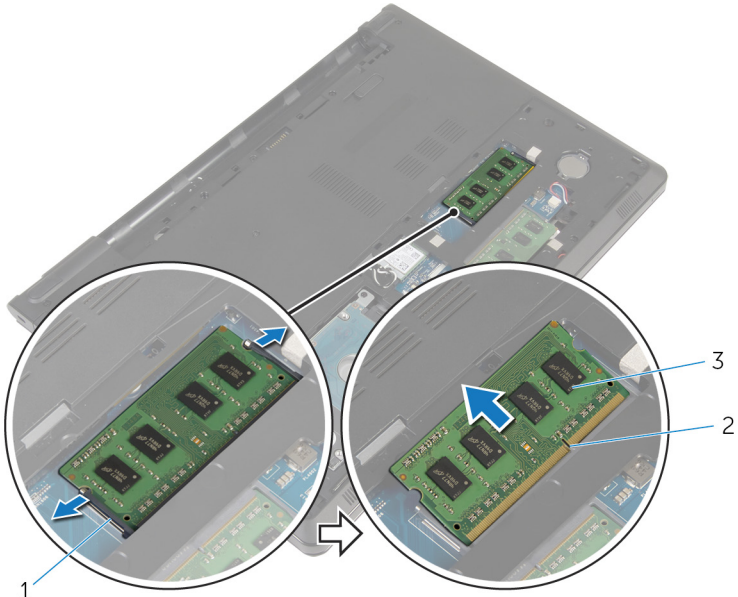

1 Ganchos de fijación (2)

2 Ranura del módulo de memoria

3 Módulo de memoria



# Colocación de los módulos de memoria

---



**AVISO:** Antes de trabajar en el interior de su equipo, lea la información de seguridad que se entrega con el equipo y siga los pasos descritos en [Antes de trabajar en el interior del equipo](#). Después de trabajar en el interior de su equipo, siga las instrucciones en [Después de trabajar en el interior del equipo](#). Para obtener más información sobre prácticas recomendadas de seguridad, visite la página de inicio sobre el cumplimiento de normativas en [dell.com/regulatory\\_compliance](http://dell.com/regulatory_compliance).

## Procedimiento

- 1 Alinee la muesca del módulo de memoria con la lengüeta de la ranura del módulo de memoria.

- 2 Deslice firmemente el módulo de memoria para introducirlo en la ranura en ángulo y presiónelo hasta que encaje en su sitio.

 **NOTA:** Si no oye un clic, extraiga el módulo de memoria y vuelva a instalarlo.

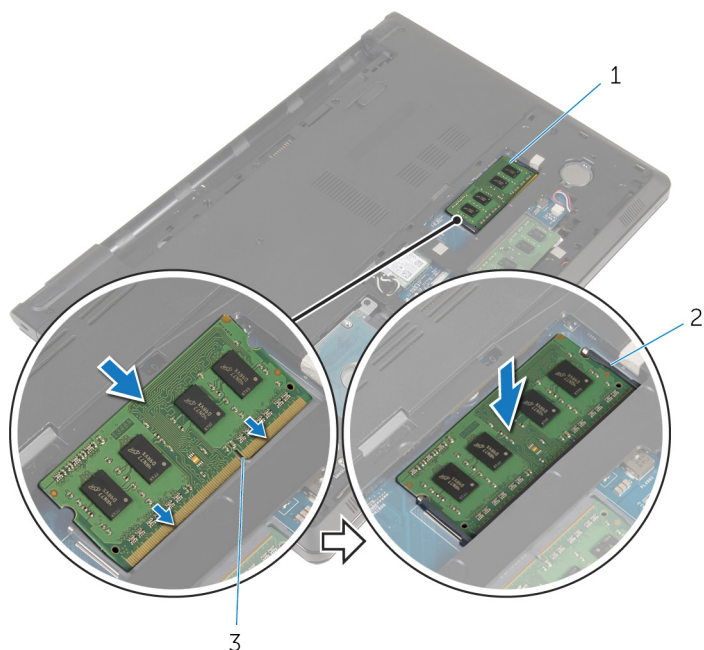

1 Módulo de memoria

2 Ganchos de fijación (2)



3 Ranura del módulo de memoria

## Requisitos posteriores

- 1 Coloque la [cubierta de la base](#).
- 2 Coloque la [batería](#).

# Extracción de la unidad de disco duro

---

-  **AVISO:** Antes de trabajar en el interior de su equipo, lea la información de seguridad que se entrega con el equipo y siga los pasos descritos en [Antes de trabajar en el interior del equipo](#). Después de trabajar en el interior de su equipo, siga las instrucciones en [Después de trabajar en el interior del equipo](#). Para obtener más información sobre prácticas recomendadas de seguridad, visite la página de inicio sobre el cumplimiento de normativas en [dell.com/regulatory\\_compliance](http://dell.com/regulatory_compliance).
-  **PRECAUCIÓN:** Las unidades de disco duro son frágiles. Tenga mucho cuidado cuando las manipule.
-  **PRECAUCIÓN:** Para evitar la pérdida de datos, no extraiga la unidad de disco duro mientras el equipo esté encendido o en modo de suspensión.

## Requisitos previos

- 1 Extraiga la [batería](#).
- 2 Extraiga la [cubierta de la base](#).

## Procedimiento

- 1 Levante el conector mediante la lengüeta de extracción y desconecte el cable de la unidad óptica de la placa base.
- 2 Extraiga los tornillos que fijan el ensamblaje de la unidad de disco duro a la base del equipo.

- 3** Levante el ensamblaje de la unidad de disco duro para extraerla de la base del equipo usando la lengüeta de extracción de la unidad de disco duro.

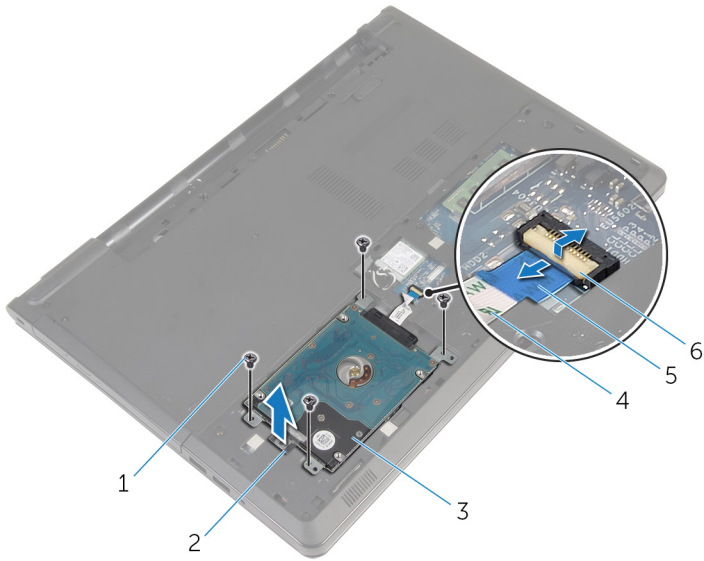

- |   |                                       |   |   |
|---|---------------------------------------|---|---|
| 1 | Tornillos (4)                         | 2 | lengüeta de extracción de la unidad de disco duro |
| 3 | Ensamblaje de la unidad de disco duro | 4 | Cable de la unidad de disco duro                  |
| 5 | Lengüeta de extracción                | 6 | Pestillo  |

- 4 Desconecte la placa mediadora de la unidad de disco duro.

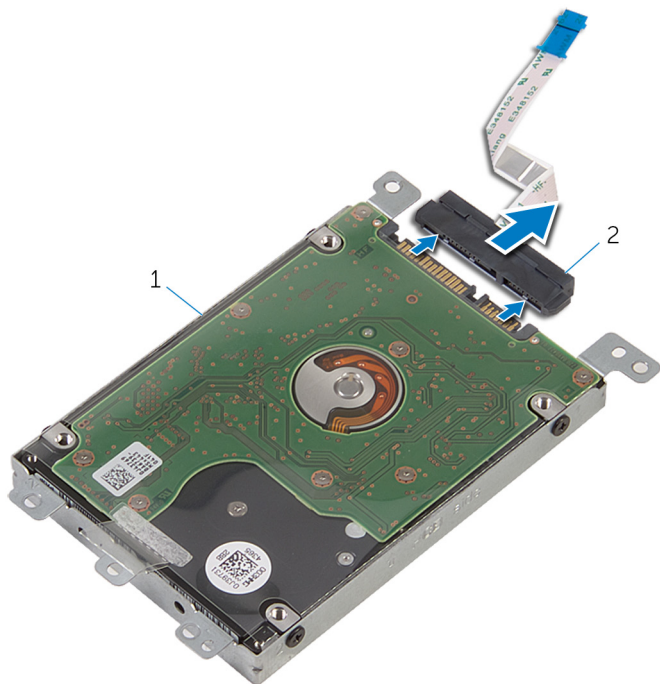

1 Ensamblaje de la unidad de disco duro

2 Placa mediadora

- 5 Extraiga los tornillos que fijan el soporte de la unidad de disco duro a ésta.

- 6 Tire del soporte de la unidad de disco duro para extraerlo de ésta.

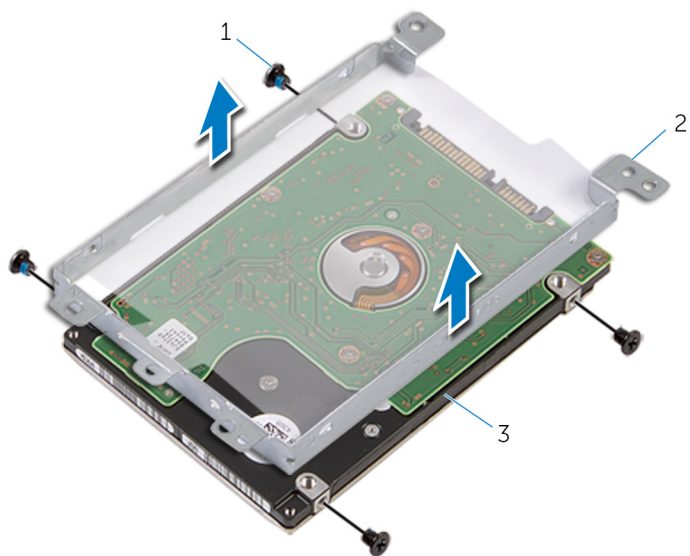

1 Tornillos (4)

2 Soporte para la unidad de disco duro

3 la unidad de disco duro

# Colocación de la unidad de disco duro

---

 **AVISO:** Antes de trabajar en el interior de su equipo, lea la información de seguridad que se entrega con el equipo y siga los pasos descritos en [Antes de trabajar en el interior del equipo](#). Después de trabajar en el interior de su equipo, siga las instrucciones en [Después de trabajar en el interior del equipo](#). Para obtener más información sobre prácticas recomendadas de seguridad, visite la página de inicio sobre el cumplimiento de normativas en [dell.com/regulatory\\_compliance](http://dell.com/regulatory_compliance).

 **PRECAUCIÓN:** Las unidades de disco duro son frágiles. Tenga mucho cuidado cuando las manipule.

## Procedimiento

- 1 Coloque el soporte de la unidad de disco duro en la dicha unidad.
- 2 Alinee los orificios para tornillos del soporte de la unidad de disco duro con los orificios para tornillos de dicha unidad.
- 3 Coloque los tornillos que fijan el soporte de la unidad de disco duro a dicha unidad.
- 4 Conecte la placa mediadora a la unidad de disco duro.
- 5 Coloque el ensamblaje de la unidad de disco duro en la base del equipo y alinee los orificios de los tornillos situados en el ensamblaje de la unidad de disco duro con los orificios de los tornillos de la base del equipo.
- 6 Coloque los tornillos que fijan el ensamblaje de la unidad de disco duro a la base del equipo.
- 7 Deslice el cable de la unidad de disco duro en el conector y ejerza presión sobre el pestillo para fijar el cable a la placa base.

## Requisitos posteriores

- 1 Coloque la [cubierta de la base](#).
- 2 Coloque la [batería](#).

# Extracción de la tarjeta inalámbrica

---



**AVISO:** Antes de trabajar en el interior de su equipo, lea la información de seguridad que se entrega con el equipo y siga los pasos descritos en [Antes de trabajar en el interior del equipo](#). Después de trabajar en el interior de su equipo, siga las instrucciones en [Después de trabajar en el interior del equipo](#). Para obtener más información sobre prácticas recomendadas de seguridad, visite la página de inicio sobre el cumplimiento de normativas en [dell.com/regulatory\\_compliance](http://dell.com/regulatory_compliance).

## Requisitos previos

- 1 Extraiga la [batería](#).
- 2 Extraiga la [cubierta de la base](#).

## Procedimiento

- 1 Extraiga el tornillo que fija el soporte de la tarjeta inalámbrica a la placa base.
- 2 Extraiga el soporte de la tarjeta inalámbrica de la tarjeta inalámbrica.
- 3 Desconecte los cables de antena de la tarjeta inalámbrica.



4 Deslice la tarjeta inalámbrica para extraerla de la ranura de la misma.

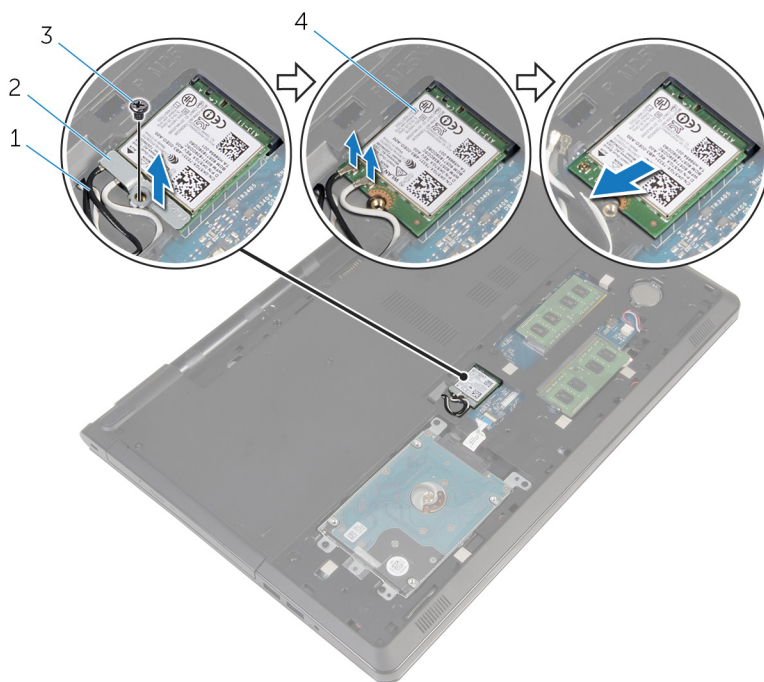

1 Cables de la antena (2)

2 soporte de la tarjeta inalámbrica

3 Tornillo

4 Tarjeta inalámbrica

# Colocación de la tarjeta inalámbrica.

---

 **AVISO:** Antes de trabajar en el interior de su equipo, lea la información de seguridad que se entrega con el equipo y siga los pasos descritos en [Antes de trabajar en el interior del equipo](#). Después de trabajar en el interior de su equipo, siga las instrucciones en [Después de trabajar en el interior del equipo](#). Para obtener más información sobre prácticas recomendadas de seguridad, visite la página de inicio sobre el cumplimiento de normativas en [dell.com/regulatory\\_compliance](http://dell.com/regulatory_compliance).

## Procedimiento

 **PRECAUCIÓN:** Para evitar que se produzcan daños en la tarjeta inalámbrica, no coloque cables debajo de ella.

- 1 Alinee la muesca de la tarjeta inalámbrica con la lengüeta de la ranura de la tarjeta inalámbrica.
- 2 Alinee el orificio de tornillos de la tarjeta inalámbrica con el orificio de tornillos de la placa base.
- 3 Inserte la tarjeta inalámbrica en la ranura de la tarjeta inalámbrica.
- 4 Conecte los cables de la antena a la tarjeta inalámbrica.

La siguiente tabla proporciona el esquema de los colores de los cables de la antena para la tarjeta inalámbrica compatible con el equipo.

Conectores de la tarjeta inalámbrica	Colores de los cables de antena
Principal (triángulo blanco)	blanco
Auxiliar (triángulo negro)	negro

- 5 Coloque el soporte de la tarjeta inalámbrica en la tarjeta inalámbrica y alinee el orificio para el tornillo en el soporte de la tarjeta inalámbrica con el orificio para el tornillo en la placa base.
- 6 Coloque el tornillo que fija la tarjeta inalámbrica a la placa base.



## Requisitos posteriores

- 1 Coloque la [cubierta de la base](#).

2 Coloque la [batería](#).

# Extracción de la batería de tipo botón

---

-  **AVISO:** Antes de trabajar en el interior de su equipo, lea la información de seguridad que se entrega con el equipo y siga los pasos descritos en [Antes de trabajar en el interior del equipo](#). Después de trabajar en el interior de su equipo, siga las instrucciones en [Después de trabajar en el interior del equipo](#). Para obtener más información sobre prácticas recomendadas de seguridad, visite la página de inicio sobre el cumplimiento de normativas en [dell.com/regulatory\\_compliance](http://dell.com/regulatory_compliance).
-  **PRECAUCIÓN:** Al extraer la batería de tipo botón, se restablecen los valores predeterminados del BIOS. Se recomienda que anote los valores del BIOS antes de extraer la batería de tipo botón.

## Requisitos previos

- 1 Extraiga la [batería](#).
- 2 Extraiga la [cubierta de la base](#).

## Procedimiento

Con una punta trazadora de plástico y con mucho cuidado, haga palanca en la batería de tipo botón para sacarla del zócalo de la batería ubicado en la placa base.



1 Punta trazadora de plástico

2 la batería de tipo botón

3 Zócalo de la batería

# Colocación de la batería de tipo botón

---



**AVISO:** Antes de trabajar en el interior de su equipo, lea la información de seguridad que se entrega con el equipo y siga los pasos descritos en [Antes de trabajar en el interior del equipo](#). Después de trabajar en el interior de su equipo, siga las instrucciones en [Después de trabajar en el interior del equipo](#). Para obtener más información sobre prácticas recomendadas de seguridad, visite la página de inicio sobre el cumplimiento de normativas en [dell.com/regulatory\\_compliance](http://dell.com/regulatory_compliance).

## Procedimiento

Introduzca la batería de tipo botón en el zócalo de la batería de la placa base, con el lado positivo hacia arriba.

## Requisitos posteriores

- 1 Coloque la [cubierta de la base](#).
- 2 Coloque la [batería](#).

# Extracción del teclado

---



**AVISO:** Antes de trabajar en el interior de su equipo, lea la información de seguridad que se entrega con el equipo y siga los pasos descritos en [Antes de trabajar en el interior del equipo](#). Después de trabajar en el interior de su equipo, siga las instrucciones en [Después de trabajar en el interior del equipo](#). Para obtener más información sobre prácticas recomendadas de seguridad, visite la página de inicio sobre el cumplimiento de normativas en [dell.com/regulatory\\_compliance](http://dell.com/regulatory_compliance).

## Requisitos previos

Extraiga la [batería](#).

## Procedimiento

- 1 Coloque el equipo boca arriba y abra la pantalla.
- 2 Con una punta trazadora de plástico, haga palanca en el teclado presionando los clips de seguridad.

- 3** Deslice el teclado hacia arriba para extraerlo de las lengüetas del ensamblaje del reposamanos.

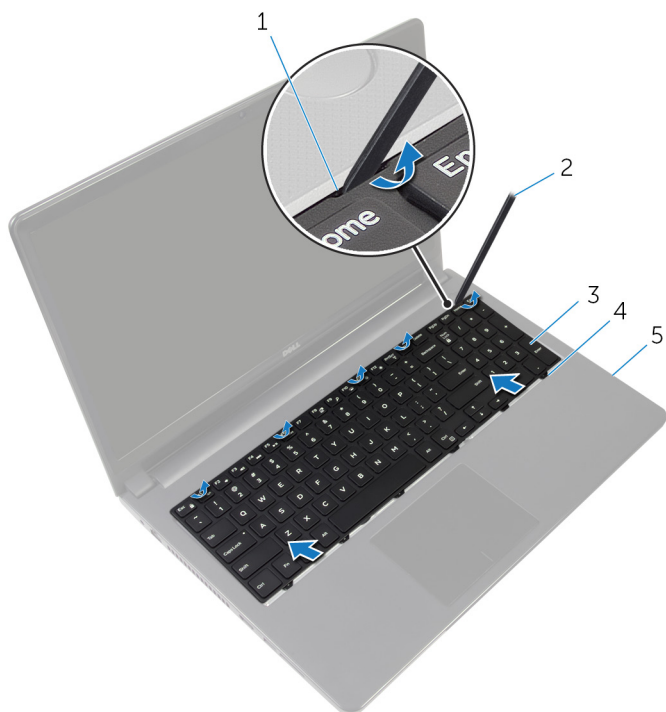

- |   |                            |   |                             |
|---|----------------------------|---|-----------------------------|
| 1 | Ganchos de fijación (5)    | 2 | Punta trazadora de plástico |
| 3 | el teclado                 | 4 | Lengüetas (6)               |
| 5 | Ensamblaje del reposamanos |   |                             |

- 4** Gire el teclado y colóquelo sobre el ensamblaje del reposamanos.



- 5** Levante los pestillos y desconecte el cable del teclado y el cable de retroiluminación de la placa base.

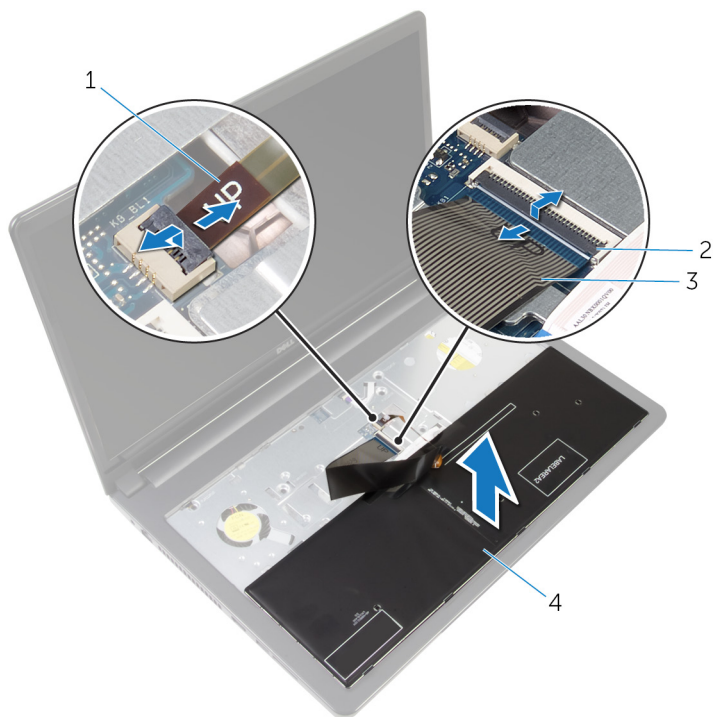

- |   |                           |   |               |
|---|---------------------------|---|---------------|
| 1 | Cable de retroiluminación | 2 | Pestillos (2) |
| 3 | Cable del teclado         | 4 | el teclado    |

- 6** Levante el teclado para retirarlo del ensamblaje del reposamanos.

# Colocación del teclado

---



**AVISO:** Antes de trabajar en el interior de su equipo, lea la información de seguridad que se entrega con el equipo y siga los pasos descritos en [Antes de trabajar en el interior del equipo](#). Después de trabajar en el interior de su equipo, siga las instrucciones en [Después de trabajar en el interior del equipo](#). Para obtener más información sobre prácticas recomendadas de seguridad, visite la página de inicio sobre el cumplimiento de normativas en [dell.com/regulatory\\_compliance](http://dell.com/regulatory_compliance).

## Procedimiento

- 1 Deslice el cable del teclado y el cable de retroiluminación en los conectores de la placa base y presione los pestillos del conector para asegurar los cables.
- 2 Gire el teclado.
- 3 Deslice las lengüetas del teclado dentro de las ranuras del ensamblaje del reposamanos y coloque el teclado en su sitio.

## Requisitos posteriores

Coloque la [batería](#).

# Extracción de la base del equipo

---



**AVISO:** Antes de trabajar en el interior de su equipo, lea la información de seguridad que se entrega con el equipo y siga los pasos descritos en [Antes de trabajar en el interior del equipo](#). Después de trabajar en el interior de su equipo, siga las instrucciones en [Después de trabajar en el interior del equipo](#). Para obtener más información sobre prácticas recomendadas de seguridad, visite la página de inicio sobre el cumplimiento de normativas en [dell.com/regulatory\\_compliance](http://dell.com/regulatory_compliance).

## Requisitos previos

- 1 Extraiga la [batería](#).
- 2 Extraiga la [unidad óptica](#).
- 3 Extraiga la [cubierta de la base](#).
- 4 Extraiga la [unidad de disco duro](#).
- 5 Extraiga la [tarjeta inalámbrica](#).
- 6 Extraiga el [teclado](#).

## Procedimiento

- 1 Levante el pestillo y desconecte el cable de la unidad óptica de la placa base.

- 2 Extraiga los tornillos que fijan la base del equipo al ensamblaje del reposamanos.

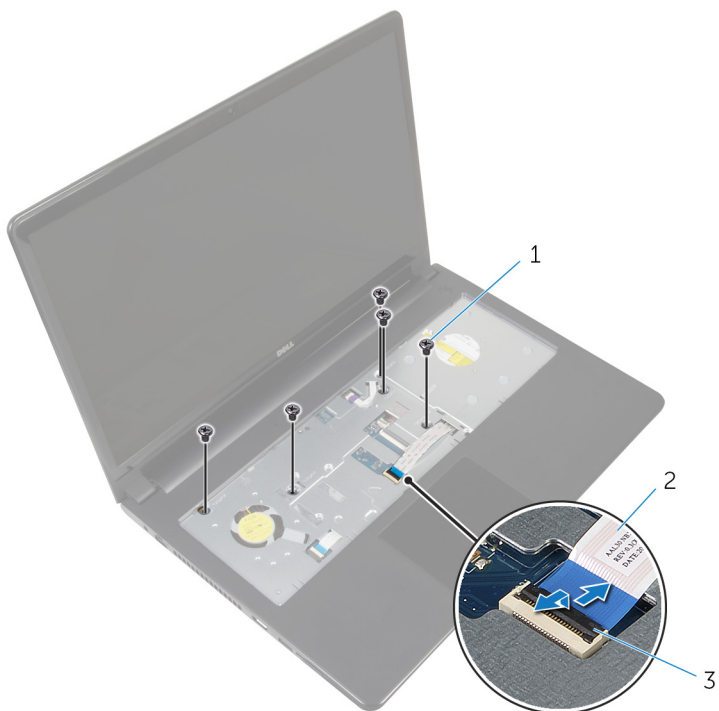

1 Tornillos (5)

2 Cable de la unidad óptica

3 Pestillo

- 3 Cierre la pantalla y coloque el equipo boca abajo.
- 4 Desconecte el cable del altavoz de su conector en la placa base.

- 5** Extraiga los tornillos que fijan la base del equipo al ensamblaje del reposamanos.

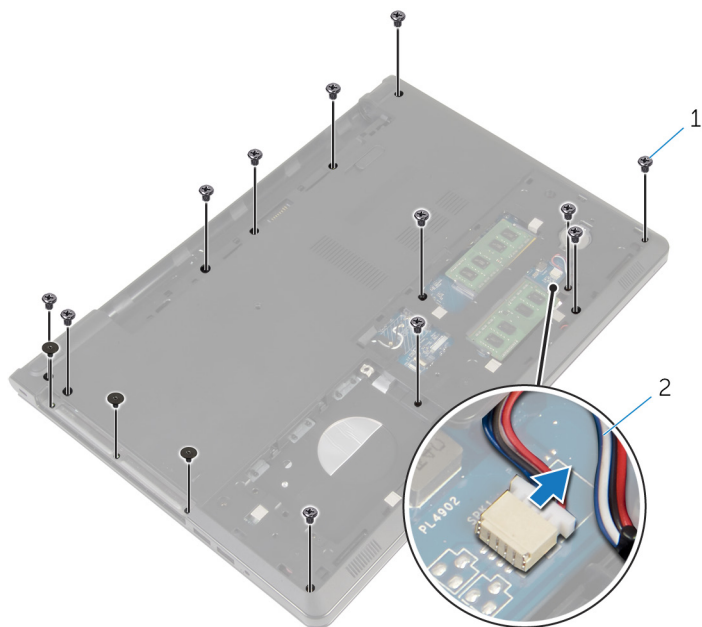

1 Tornillos (15)

2 el cable del altavoz

- 6** Con la punta de los dedos, levante la base del equipo del ensamblaje del reposamanos comenzando desde el área alrededor de las bisagras de la pantalla.

- 7** Levante la base del equipo para separarla del ensamblaje del reposamanos y deslice los cables de la antena a través de la base del equipo.

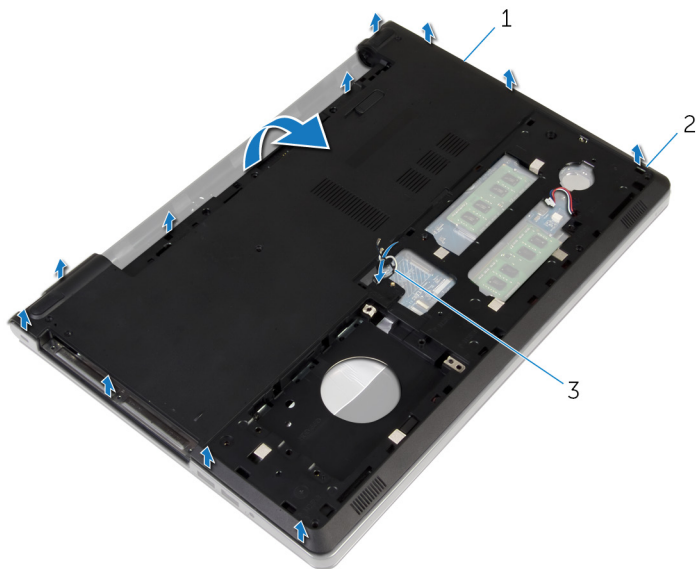

1 Base del equipo  
3 Cables de antena

2 Pestañas

- 8** Siga el procedimiento del paso 2 al paso 4 en [Extracción de los altavoces](#).

- 9 Levante la placa mediadora de la unidad óptica junto con el cable para extraerlos de la base del equipo.

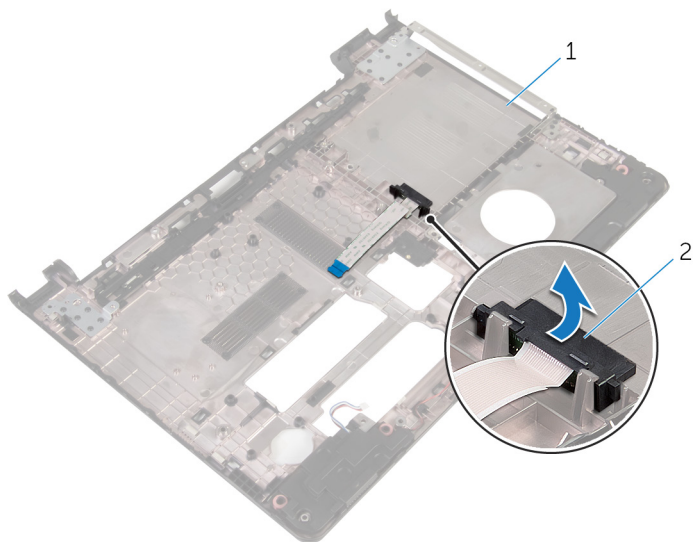

- 1 Placa mediadora de la unidad óptica

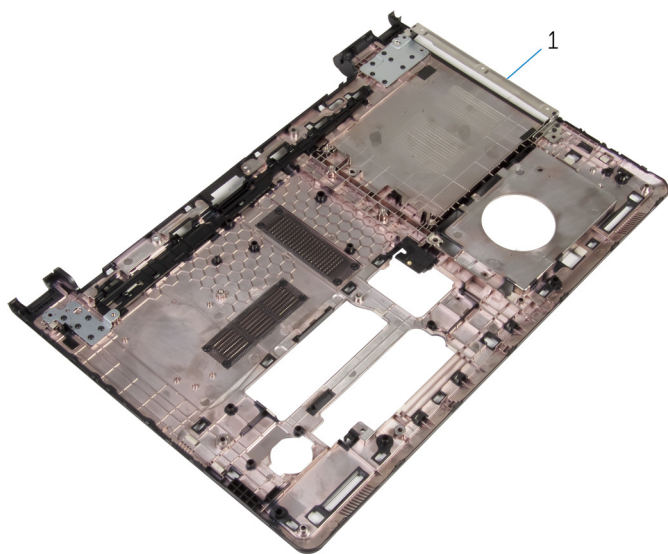

- 1 Base del equipo

# Colocación de la base del equipo

---



**AVISO:** Antes de trabajar en el interior de su equipo, lea la información de seguridad que se entrega con el equipo y siga los pasos descritos en [Antes de trabajar en el interior del equipo](#). Después de trabajar en el interior de su equipo, siga las instrucciones en [Después de trabajar en el interior del equipo](#). Para obtener más información sobre prácticas recomendadas de seguridad, visite la página de inicio sobre el cumplimiento de normativas en [dell.com/regulatory\\_compliance](http://dell.com/regulatory_compliance).

## Procedimiento

- 1 Vuelva a colocar la placa mediadora de la unidad óptica en la base del equipo.
- 2 Siga el procedimiento del paso 1 al paso 3 en [Colocación de los altavoces](#).
- 3 Inserte los cables de la antena por la ranura de la base del equipo.
- 4 Presione hacia abajo el marco de la base por los bordes hasta que encaje en su lugar.
- 5 Coloque los tornillos que fijan la base del equipo al ensamblaje del reposamanos.
- 6 Coloque el equipo boca arriba y abra la pantalla.
- 7 Coloque los tornillos que fijan la base del equipo al ensamblaje del reposamanos.
- 8 Inserte el cable de la unidad óptica en el conector y ejerza presión sobre el pestillo para fijar el cable.

## Requisitos posteriores

- 1 Coloque el [teclado](#).
- 2 Coloque la [tarjeta inalámbrica](#).
- 3 Coloque la [unidad de disco duro](#).
- 4 Coloque la [cubierta de la base](#).
- 5 Coloque la [unidad óptica](#).
- 6 Coloque la [batería](#).



# Extracción de la placa mediadora de la unidad óptica.

---



**AVISO:** Antes de trabajar en el interior de su equipo, lea la información de seguridad que se entrega con el equipo y siga los pasos descritos en [Antes de trabajar en el interior del equipo](#). Después de trabajar en el interior de su equipo, siga las instrucciones en [Después de trabajar en el interior del equipo](#). Para obtener más información sobre prácticas recomendadas de seguridad, visite la página de inicio sobre el cumplimiento de normativas en [dell.com/regulatory\\_compliance](http://dell.com/regulatory_compliance).

## Requisitos previos

- 1 Extraiga la [batería](#).
- 2 Extraiga la [unidad óptica](#).
- 3 Extraiga la [cubierta de la base](#).
- 4 Extraiga la [unidad de disco duro](#).
- 5 Extraiga la [tarjeta inalámbrica](#).
- 6 Extraiga el [teclado](#).

## Procedimiento

- 1 Siga el procedimiento del paso 1 al paso 7 de [Extracción de la base del equipo](#).

- 2** Levante la placa mediadora de la unidad óptica junto con el cable para extraerlos de la base del equipo.

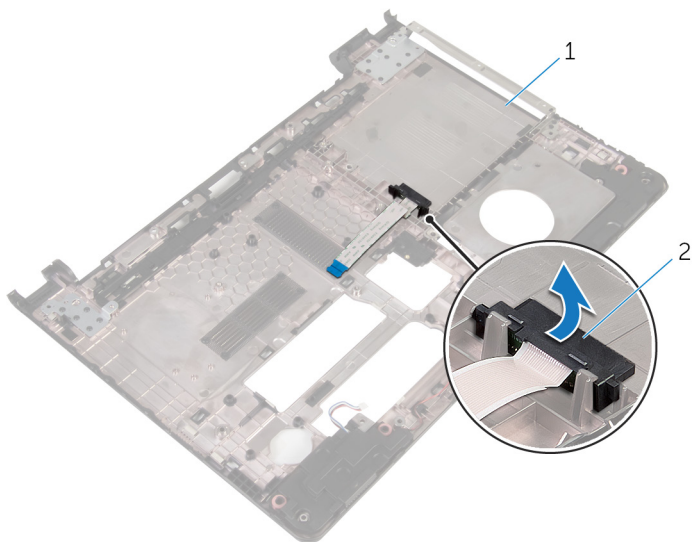

1 Base del equipo

2 Placa mediadora de la unidad óptica

# Colocación de la placa mediadora de la unidad óptica

---



**AVISO:** Antes de trabajar en el interior de su equipo, lea la información de seguridad que se entrega con el equipo y siga los pasos descritos en [Antes de trabajar en el interior del equipo](#). Después de trabajar en el interior de su equipo, siga las instrucciones en [Después de trabajar en el interior del equipo](#). Para obtener más información sobre prácticas recomendadas de seguridad, visite la página de inicio sobre el cumplimiento de normativas en [dell.com/regulatory\\_compliance](http://dell.com/regulatory_compliance).

## Procedimiento

- 1 Vuelva a colocar la placa mediadora de la unidad óptica en la base del equipo.
- 2 Siga el procedimiento del paso 3 al paso 8 en [Colocación de la base del equipo](#).

## Requisitos posteriores

- 1 Coloque el [teclado](#).
- 2 Coloque la [tarjeta inalámbrica](#).
- 3 Coloque la [unidad de disco duro](#).
- 4 Coloque la [cubierta de la base](#).
- 5 Coloque la [unidad óptica](#).
- 6 Coloque la [batería](#).

# Extracción de los altavoces

---



**AVISO:** Antes de trabajar en el interior de su equipo, lea la información de seguridad que se entrega con el equipo y siga los pasos descritos en [Antes de trabajar en el interior del equipo](#). Después de trabajar en el interior de su equipo, siga las instrucciones en [Después de trabajar en el interior del equipo](#). Para obtener más información sobre prácticas recomendadas de seguridad, visite la página de inicio sobre el cumplimiento de normativas en [dell.com/regulatory\\_compliance](http://dell.com/regulatory_compliance).

## Requisitos previos

- 1 Extraiga la [batería](#).
- 2 Extraiga la [unidad óptica](#).
- 3 Extraiga la [cubierta de la base](#).
- 4 Extraiga la [unidad de disco duro](#).
- 5 Extraiga la [tarjeta inalámbrica](#).
- 6 Extraiga el [teclado](#).

## Procedimiento

- 1 Siga el procedimiento del paso 1 al paso 7 de [Extracción de la base del equipo](#).
- 2 Gire la base del equipo.
- 3 Localice las guías de colocación del cable de los altavoces y la posición de los anillos de goma en la base del equipo.

- 4 Levante los altavoces junto con el cable para extraerlos de la base del equipo.

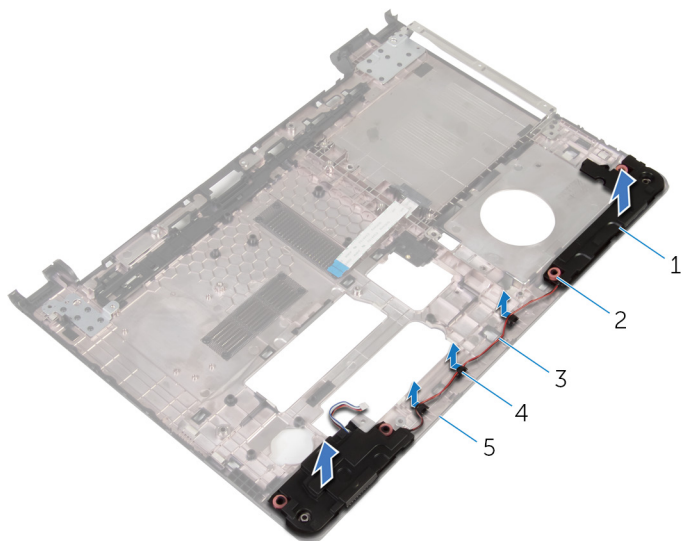

- |   |                      |   |                     |
|---|----------------------|---|---------------------|
| 1 | Altavoces (2)        | 2 | Anillos de goma (4) |
| 3 | el cable del altavoz | 4 | Guías de colocación |
| 5 | Base del equipo      |   |                     |

# Colocación de los altavoces

---



**AVISO:** Antes de trabajar en el interior de su equipo, lea la información de seguridad que se entrega con el equipo y siga los pasos descritos en [Antes de trabajar en el interior del equipo](#). Después de trabajar en el interior de su equipo, siga las instrucciones en [Después de trabajar en el interior del equipo](#). Para obtener más información sobre prácticas recomendadas de seguridad, visite la página de inicio sobre el cumplimiento de normativas en [dell.com/regulatory\\_compliance](http://dell.com/regulatory_compliance).

## Procedimiento

- 1 Mediante las marcas de alineación de la base del equipo, coloque los altavoces en la base del equipo.
- 2 Encamine el cable de los altavoces a través de las guías de encaminamiento en la base del equipo.
- 3 Reemplace los anillos de goma si se presionan hacia arriba al colocar los altavoces.
- 4 Siga el procedimiento del paso 3 al paso 8 en [Colocación de la base del equipo](#).

## Requisitos posteriores

- 1 Coloque el [teclado](#).
- 2 Coloque la [tarjeta inalámbrica](#).
- 3 Coloque la [unidad de disco duro](#).
- 4 Coloque la [cubierta de la base](#).
- 5 Coloque la [unidad óptica](#).
- 6 Coloque la [batería](#).

# Extracción de la placa de E/S

---



**AVISO:** Antes de trabajar en el interior de su equipo, lea la información de seguridad que se entrega con el equipo y siga los pasos descritos en [Antes de trabajar en el interior del equipo](#). Después de trabajar en el interior de su equipo, siga las instrucciones en [Después de trabajar en el interior del equipo](#). Para obtener más información sobre prácticas recomendadas de seguridad, visite la página de inicio sobre el cumplimiento de normativas en [dell.com/regulatory\\_compliance](http://dell.com/regulatory_compliance).

## Requisitos previos

- 1 Extraiga la [batería](#).
- 2 Extraiga la [unidad óptica](#).
- 3 Extraiga la [cubierta de la base](#).
- 4 Extraiga la [unidad de disco duro](#).
- 5 Extraiga la [tarjeta inalámbrica](#).
- 6 Extraiga el [teclado](#).
- 7 Siga el procedimiento del paso 1 al paso 7 de [Extracción de la base del equipo](#).

## Procedimiento

- 1 Retire el tornillo que fija la placa de E/S al ensamblaje del reposamanos.
- 2 Levante con cuidado la placa de E/S y gírela.
- 3 Levante el pestillo y, con la lengüeta de extracción, desconecte el cable de la placa de E/S de la mencionada placa.

4 Quite la placa de E/S fuera del ensamblaje del reposamanos.

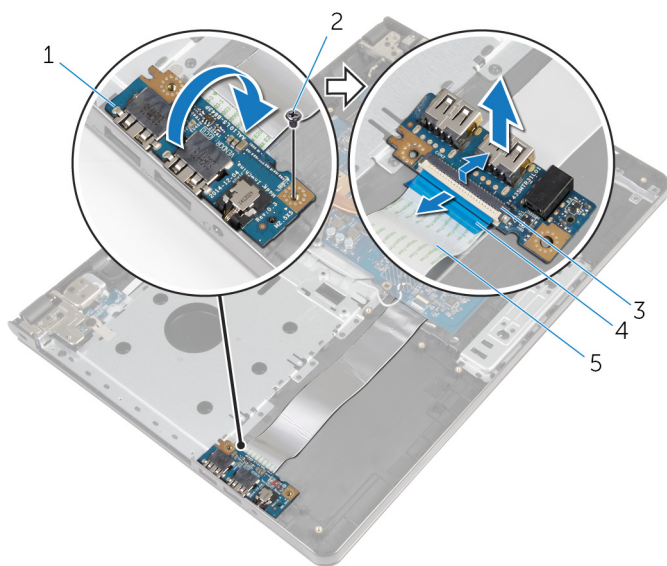

1 Placa de E/S

2 Tornillo

3 Pestillo

4 Lengüeta de extracción

5 el cable de la placa de E/S



# Colocación de la placa de E/S

---



**AVISO:** Antes de trabajar en el interior de su equipo, lea la información de seguridad que se entrega con el equipo y siga los pasos descritos en [Antes de trabajar en el interior del equipo](#). Después de trabajar en el interior de su equipo, siga las instrucciones en [Después de trabajar en el interior del equipo](#). Para obtener más información sobre prácticas recomendadas de seguridad, visite la página de inicio sobre el cumplimiento de normativas en [dell.com/regulatory\\_compliance](http://dell.com/regulatory_compliance).

## Procedimiento



- 1 Inserte el cable de la placa de E/S en su conector y ejerza presión sobre el seguro para fijar el cable.
- 2 Dé la vuelta a la placa de E/S y alinee el orificio para el tornillo de la placa de E/S con el orificio del tornillo del ensamblaje del reposamanos.
- 3 Coloque el tornillo que fija la placa de E/S al ensamblaje del reposamanos.

## Requisitos posteriores

- 1 Siga el procedimiento del paso 3 al paso 8 en [Colocación de la base del equipo](#).
- 2 Coloque el [teclado](#).
- 3 Coloque la [tarjeta inalámbrica](#).
- 4 Coloque la [unidad de disco duro](#).
- 5 Coloque la [cubierta de la base](#).
- 6 Coloque la [unidad óptica](#).
- 7 Coloque la [batería](#).

# Extracción del ensamblaje del disipador de calor

---

-  **AVISO:** Antes de trabajar en el interior de su equipo, lea la información de seguridad que se entrega con el equipo y siga los pasos descritos en [Antes de trabajar en el interior del equipo](#). Después de trabajar en el interior de su equipo, siga las instrucciones en [Después de trabajar en el interior del equipo](#). Para obtener más información sobre prácticas recomendadas de seguridad, visite la página de inicio sobre el cumplimiento de normativas en [dell.com/regulatory\\_compliance](http://dell.com/regulatory_compliance).
-  **AVISO:** El disipador de calor puede alcanzar una temperatura muy elevada durante el funcionamiento normal. Deje transcurrir tiempo suficiente para que el disipador de calor para que se haya enfriado antes de tocarlo.
-  **PRECAUCIÓN:** Para garantizar la máxima refrigeración del procesador, no toque las zonas de transferencia de calor del disipador de calor. La grasa de su piel puede reducir la capacidad de transferencia de calor de la grasa térmica.

## Requisitos previos

- 1 Extraiga la [batería](#).
- 2 Extraiga la [unidad óptica](#).
- 3 Extraiga la [cubierta de la base](#).
- 4 Extraiga la [unidad de disco duro](#).
- 5 Extraiga la [tarjeta inalámbrica](#).
- 6 Extraiga el [teclado](#).
- 7 Siga el procedimiento del paso 1 al paso 7 de [Extracción de la base del equipo](#).

## Procedimiento

 **NOTA:** La cantidad de tornillos y la apariencia del ensamblaje del disipador de calor puede ser diferente en su equipo dependiendo de la configuración que haya solicitado.

- 1 Desconecte el cable del ventilador de la placa base.

- 2 Siguiendo el orden que se indica en el ensamblaje del disipador de calor, afloje los tornillos cautivos que fijan el ensamblaje del disipador de calor a la placa base.
- 3 Siguiendo el orden que se indica en el ensamblaje del disipador de calor, extraiga los tornillos que fijan el ensamblaje del disipador de calor a la placa base.
- 4 Levante el ensamblaje del disipador de calor para sacarlo de la placa base.

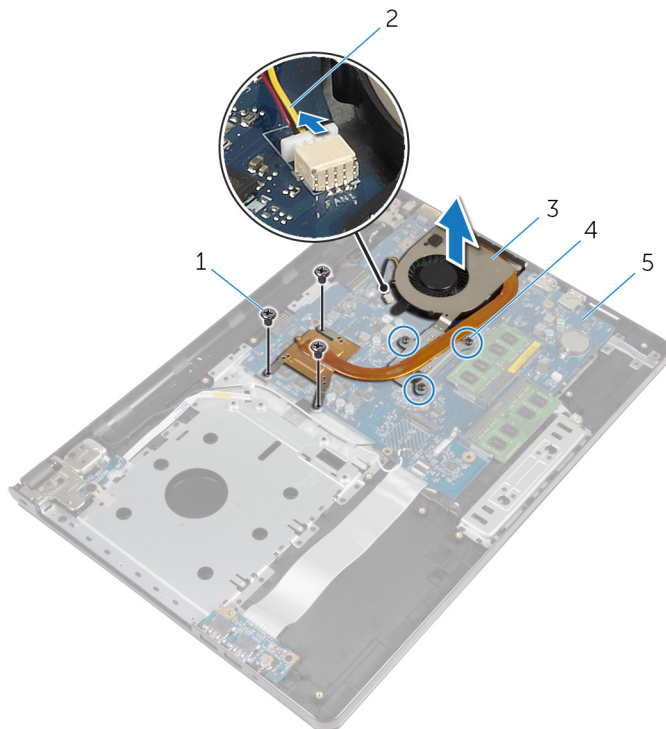



- |   |                                      |   |                           |
|---|--------------------------------------|---|---------------------------|
| 1 | Tornillos (3)                        | 2 | Cable del ventilador      |
| 3 | el ensamblaje del disipador de calor | 4 | Tornillos de sujeción (3) |
| 5 | la placa base                        |   |                           |

# Colocación del ensamblaje del disipador de calor

---

 **AVISO:** Antes de trabajar en el interior de su equipo, lea la información de seguridad que se entrega con el equipo y siga los pasos descritos en [Antes de trabajar en el interior del equipo](#). Después de trabajar en el interior de su equipo, siga las instrucciones en [Después de trabajar en el interior del equipo](#). Para obtener más información sobre prácticas recomendadas de seguridad, visite la página de inicio sobre el cumplimiento de normativas en [dell.com/regulatory\\_compliance](http://dell.com/regulatory_compliance).

 **PRECAUCIÓN:** Una alineación incorrecta del disipador de calor puede provocar daños en la placa base y en el procesador.

 **NOTA:** La grasa térmica original puede reutilizarse si la placa base original y el ventilador vuelven a instalarse juntos. Si sustituye la placa base o el ventilador, utilice la almohadilla térmica incluida en el kit para garantizar que se consigue la conductividad térmica.

## Procedimiento

- 1 Coloque el ensamblaje del disipador de calor en la placa base.
- 2 Alinee los orificios de los tornillos del ensamblaje del disipador de calor con los orificios de los tornillos de la placa base.
- 3 Siguiendo el orden que se indica en el ensamblaje del disipador de calor, coloque los tornillos que fijan el ensamblaje del disipador de calor a la placa base.
- 4 Siguiendo el orden que se indica en el ensamblaje del disipador de calor, ajuste los tornillos cautivos que fijan el ensamblaje del disipador de calor a la placa base.
- 5 Conecte el cable del ventilador a la placa base.

## Requisitos posteriores

- 1 Siga el procedimiento del paso 3 al paso 8 en [Colocación de la base del equipo](#).
- 2 Coloque el [teclado](#).
- 3 Coloque la [tarjeta inalámbrica](#).
- 4 Coloque la [unidad de disco duro](#).

- 5 Coloque la [cubierta de la base](#).
- 6 Coloque la [unidad óptica](#).
- 7 Coloque la [batería](#).

# Extracción del módulo del botón de encendido

---



**AVISO:** Antes de trabajar en el interior de su equipo, lea la información de seguridad que se entrega con el equipo y siga los pasos descritos en [Antes de trabajar en el interior del equipo](#). Después de trabajar en el interior de su equipo, siga las instrucciones en [Después de trabajar en el interior del equipo](#). Para obtener más información sobre prácticas recomendadas de seguridad, visite la página de inicio sobre el cumplimiento de normativas en [dell.com/regulatory\\_compliance](http://dell.com/regulatory_compliance).

## Requisitos previos

- 1 Extraiga la [batería](#).
- 2 Extraiga la [unidad óptica](#).
- 3 Extraiga la [cubierta de la base](#).
- 4 Extraiga la [unidad de disco duro](#).
- 5 Extraiga la [tarjeta inalámbrica](#).
- 6 Extraiga el [teclado](#).
- 7 Siga el procedimiento del paso 1 al paso 7 de [Extracción de la base del equipo](#).

## Procedimiento

- 1 Coloque el equipo boca arriba y abra la pantalla.
- 2 Desconecte el cable de la placa del botón de encendido de la placa base.

- 3 Deslice el cable de la placa del botón de encendido a través de la ranura del ensamblaje del reposamanos.

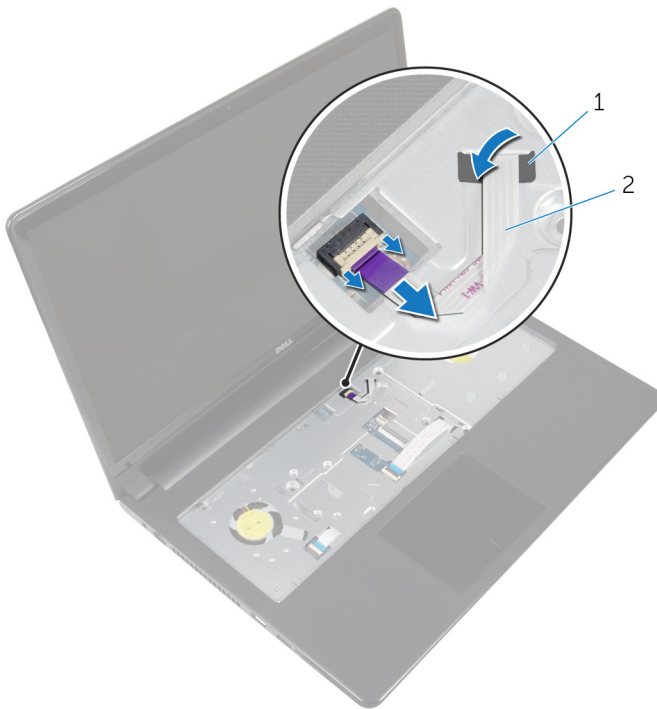

1 Ranura

2 Cable de la placa del botón de encendido

- 4 Cierre la pantalla y coloque el equipo boca abajo.
- 5 Extraiga el tornillo que fija la placa del botón de encendido al ensamblaje del reposamanos.
- 6 Retire la cinta de la placa del botón de encendido.

7 Levante la placa del botón de encendido formando un ángulo con el cable y retirelos del ensamblaje del reposamanos.

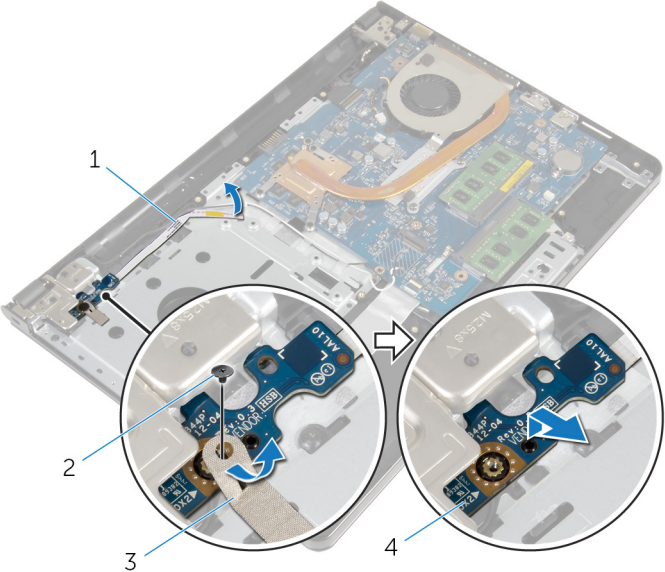

- 1 Cable de la placa del botón de encendido
- 2 Tornillo
- 3 cinta
- 4 la placa del botón de encendido



# Colocación del módulo del botón de encendido

---



**AVISO:** Antes de trabajar en el interior de su equipo, lea la información de seguridad que se entrega con el equipo y siga los pasos descritos en [Antes de trabajar en el interior del equipo](#). Después de trabajar en el interior de su equipo, siga las instrucciones en [Después de trabajar en el interior del equipo](#). Para obtener más información sobre prácticas recomendadas de seguridad, visite la página de inicio sobre el cumplimiento de normativas en [dell.com/regulatory\\_compliance](http://dell.com/regulatory_compliance).

## Procedimiento

- 1 Alinee el orificio para el tornillo de la placa del botón de encendido con el orificio para el tornillo del ensamblaje del reposamanos.
- 2 Adhiera la cinta a la placa del botón de encendido.
- 3 Vuelva a colocar el tornillo que fija la placa del botón de encendido al ensamblaje del reposamanos.
- 4 Deslice el cable a través de la ranura del ensamblaje del reposamanos.
- 5 Coloque el equipo boca arriba y abra la pantalla.
- 6 Conecte el cable de la placa del botón de encendido a la placa base.

## Requisitos posteriores

- 1 Siga el procedimiento del paso 3 al paso 8 en [Colocación de la base del equipo](#).
- 2 Coloque el [teclado](#).
- 3 Coloque la [tarjeta inalámbrica](#).
- 4 Coloque la [unidad de disco duro](#).
- 5 Coloque la [cubierta de la base](#).
- 6 Coloque la [unidad óptica](#).
- 7 Coloque la [batería](#).

# Extracción de la placa base

---



**AVISO:** Antes de trabajar en el interior de su equipo, lea la información de seguridad que se entrega con el equipo y siga los pasos descritos en [Antes de trabajar en el interior del equipo](#). Después de trabajar en el interior de su equipo, siga las instrucciones en [Después de trabajar en el interior del equipo](#). Para obtener más información sobre prácticas recomendadas de seguridad, visite la página de inicio sobre el cumplimiento de normativas en [dell.com/regulatory\\_compliance](http://dell.com/regulatory_compliance).



**NOTA:** La etiqueta de servicio de su equipo se encuentra en la placa base. Debe introducir la etiqueta de servicio en el programa de configuración del BIOS después de volver a colocar la placa base.



**NOTA:** La colocación de la placa base elimina los cambios realizados en el BIOS mediante el programa de configuración del BIOS. Debe realizar los cambios que desee de nuevo después de volver a colocar la placa base.



**NOTA:** Antes de desconectar los cables de la placa base, anote la ubicación de los conectores. De esta manera, podrá volver a conectarlos de forma correcta una vez que vuelva a colocar la placa base.

## Requisitos previos

- 1 Extraiga la [batería](#).
- 2 Extraiga la [unidad óptica](#).
- 3 Extraiga la [cubierta de la base](#).
- 4 Extraiga la [unidad de disco duro](#).
- 5 Extraiga la [tarjeta inalámbrica](#).
- 6 Extraiga el [teclado](#).
- 7 Siga el procedimiento del paso 1 al paso 7 de [Extracción de la base del equipo](#).
- 8 Extraiga la [placa de E/S](#).

## Procedimiento

- 1 Coloque el equipo boca arriba y abra la pantalla.
- 2 Desconecte el cable de la placa del botón de encendido de la placa base.

- 3 Levante el pestillo y desconecte el cable del panel táctil del conector de la placa base.

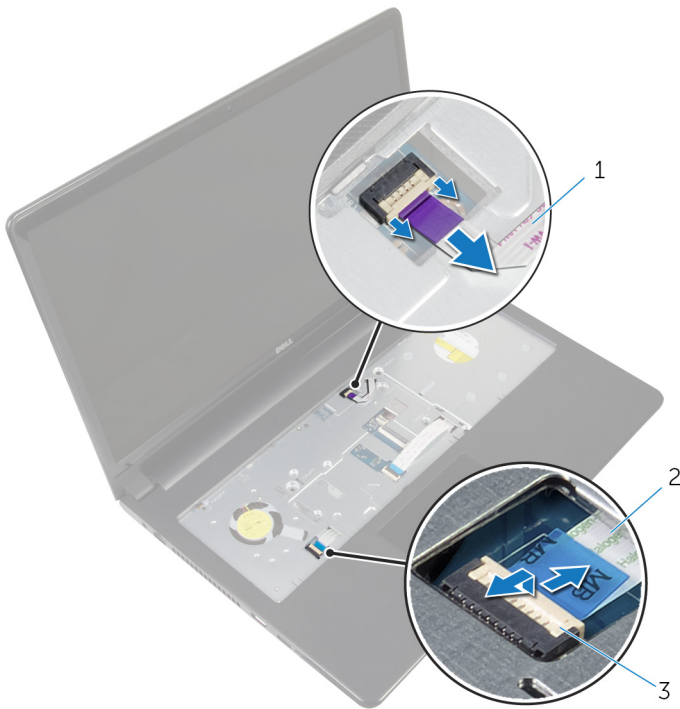

- |   |  |   |                                  |
|---|--|---|----------------------------------|
| 1 | Cable de la placa del botón de encendido | 2 | el cable de la superficie táctil |
| 3 | Pestillo                                 |   |                                  |

- 4 Cierre el panel de la pantalla y coloque el equipo boca abajo.
- 5 Levante el pestillo y desconecte el cable de la pantalla del conector en la placa base.

- 6 Extraiga el tornillo que fija la placa base al ensamblaje del reposamanos.

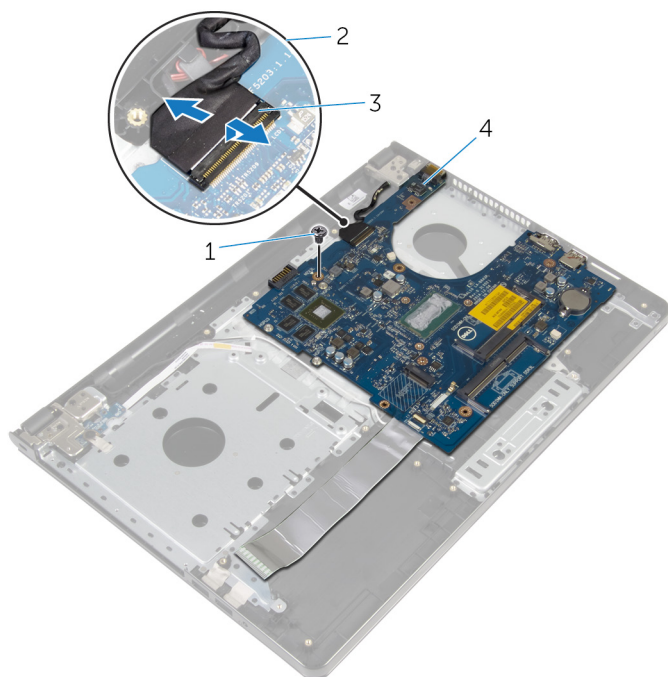

1 Tornillo

2 Cable de la pantalla

3 Pestillo

4 la placa base

- 7 Levante con cuidado la placa base desde el borde interno y libere los puertos de las ranuras del ensamblaje del reposamanos.

- 8** Gire la placa base.

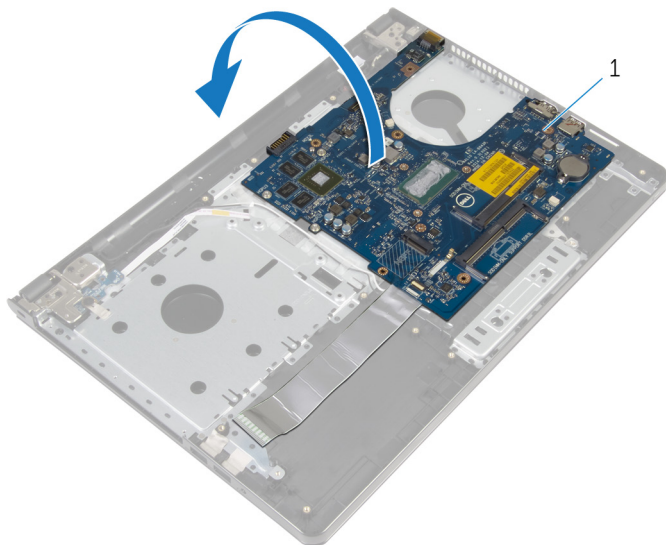

1 la placa base

- 9** Levante el pestillo y desconecte el cable de E/S de la placa de la placa base.
- 10** Desconecte el cable del puerto del adaptador de alimentación de la placa base.

**11** Levante la placa base para retirarla del ensamblaje del reposamanos.

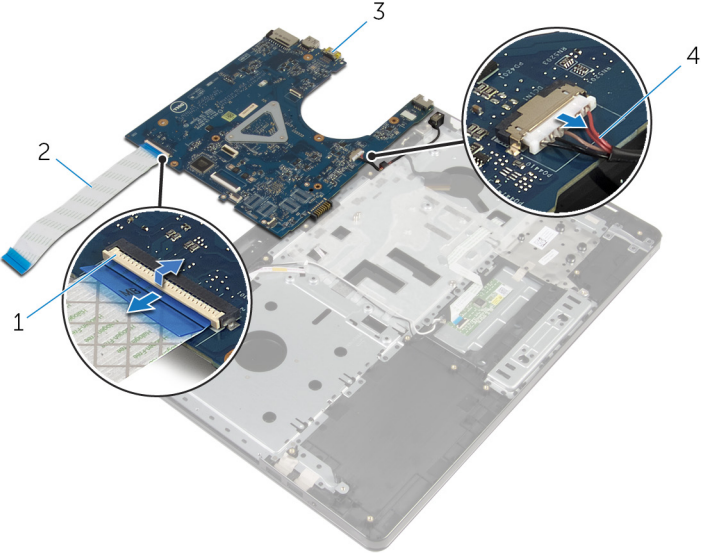

1 Pestillo

3 la placa base

2 el cable de la placa de E/S

4 Cable del puerto del adaptador de alimentación

# Colocación de la placa base

---



**AVISO:** Antes de trabajar en el interior de su equipo, lea la información de seguridad que se entrega con el equipo y siga los pasos descritos en [Antes de trabajar en el interior del equipo](#). Después de trabajar en el interior de su equipo, siga las instrucciones en [Después de trabajar en el interior del equipo](#). Para obtener más información sobre prácticas recomendadas de seguridad, visite la página de inicio sobre el cumplimiento de normativas en [dell.com/regulatory\\_compliance](http://dell.com/regulatory_compliance).



**NOTA:** La etiqueta de servicio de su equipo se encuentra en la placa base. Debe introducir la etiqueta de servicio en el programa de configuración del BIOS después de volver a colocar la placa base.



**NOTA:** La colocación de la placa base elimina los cambios realizados en el BIOS mediante el programa de configuración del BIOS. Debe realizar los cambios que desee de nuevo después de volver a colocar la placa base.

## Procedimiento

- 1 Conecte el cable del puerto del adaptador de alimentación a la placa base.
- 2 Inserte el cable de la placa de E/S en el conector y ejerza presión sobre el seguro para fijar el cable a la placa base.
- 3 Gire la placa base.
- 4 Deslice los puertos de la placa base dentro de las ranuras del ensamblaje del reposamanos y coloque la placa base en el ensamblaje del reposamanos.
- 5 Alinee el orificio del tornillo de la placa base con el orificio del tornillo del ensamblaje del reposamanos.
- 6 Vuelva a colocar el tornillo que fija la placa base al ensamblaje del reposamanos.
- 7 Inserte el cable de la pantalla en el conector y ejerza presión sobre el seguro para fijar el cable a la placa base.
- 8 Coloque el equipo boca arriba y abra la pantalla.
- 9 Deslice el cable del panel táctil en el conector y ejerza presión sobre el pestillo para fijar el cable.
- 10 Conecte el cable de la placa del botón de encendido a la placa base.

## Requisitos posteriores

- 1 Coloque la [placa de E/S](#).
- 2 Siga el procedimiento del paso 3 al paso 8 en [Colocación de la base del equipo](#).
- 3 Coloque el [teclado](#).
- 4 Coloque la [tarjeta inalámbrica](#).
- 5 Coloque la [unidad de disco duro](#).
- 6 Coloque la [cubierta de la base](#).
- 7 Coloque la [unidad óptica](#).
- 8 Coloque la [batería](#).



# Extracción del ensamblaje de la pantalla

---



**AVISO:** Antes de trabajar en el interior de su equipo, lea la información de seguridad que se entrega con el equipo y siga los pasos descritos en [Antes de trabajar en el interior del equipo](#). Después de trabajar en el interior de su equipo, siga las instrucciones en [Después de trabajar en el interior del equipo](#). Para obtener más información sobre prácticas recomendadas de seguridad, visite la página de inicio sobre el cumplimiento de normativas en [dell.com/regulatory\\_compliance](http://dell.com/regulatory_compliance).

## Requisitos previos

- 1 Extraiga la [batería](#).
- 2 Extraiga la [unidad óptica](#).
- 3 Extraiga la [cubierta de la base](#).
- 4 Extraiga la [unidad de disco duro](#).
- 5 Extraiga la [tarjeta inalámbrica](#).
- 6 Extraiga el [teclado](#).
- 7 Siga el procedimiento del paso 1 al paso 7 de [Extracción de la base del equipo](#).

## Procedimiento

- 1 Localice las guías de colocación del cable de la antena y extraiga el cable de las guías de colocación.
- 2 Levante el pestillo y desconecte el cable de la pantalla de la placa base.

- 3** Localice las guías de colocación del cable de la pantalla y extraiga el cable de las guías de colocación.

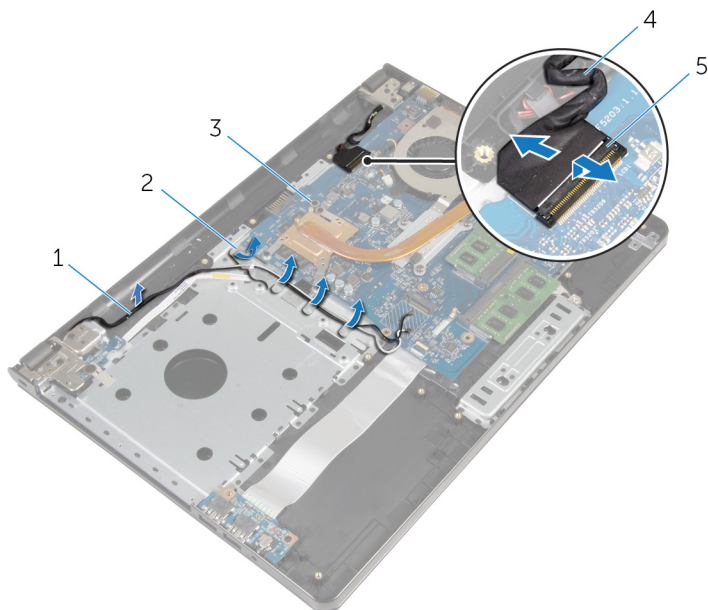

- |   |                  |   |                      |
|---|------------------|---|----------------------|
| 1 | Cables de antena | 2 | Guías de colocación  |
| 3 | la placa base    | 4 | Cable de la pantalla |
| 5 | Pestillo         |   |                      |

- 4** Gire el equipo.
- 5** Abra la pantalla en un ángulo de 90 grados.
- 6** Coloque el equipo sobre el borde de la mesa para que el ensamblaje del reposamanos se sitúe sobre la misma y el ensamblaje de la pantalla se extienda pasando el borde de la mesa con las bisagras de la pantalla mirando hacia arriba.
- 7** Retire los tornillos que fijan las bisagras de la pantalla al ensamblaje del reposamanos.

- 8** Levante el ensamblaje de la pantalla y retírelo del ensamblaje del reposamanos.

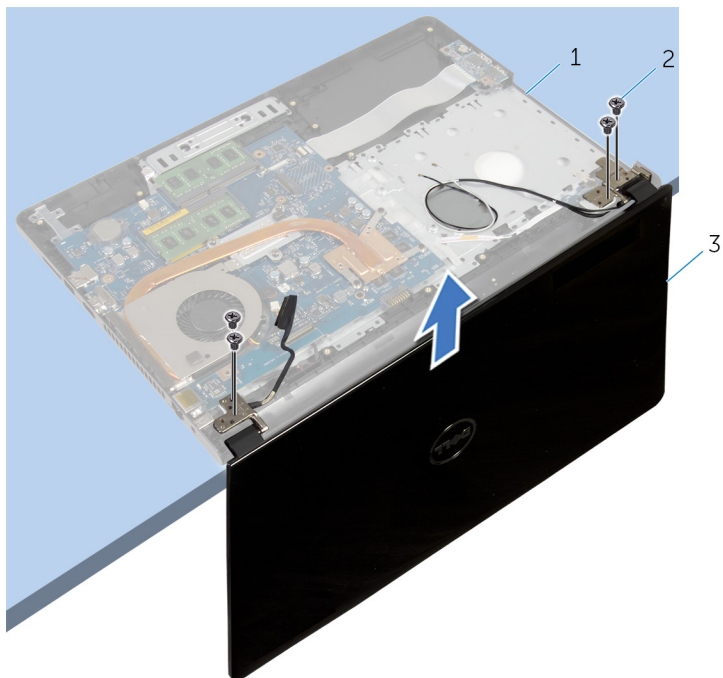

1 Ensamblaje del reposamanos

2 Tornillos (4)

3 el ensamblaje de la pantalla

# Colocación del ensamblaje de la pantalla

---



**AVISO:** Antes de trabajar en el interior de su equipo, lea la información de seguridad que se entrega con el equipo y siga los pasos descritos en [Antes de trabajar en el interior del equipo](#). Después de trabajar en el interior de su equipo, siga las instrucciones en [Después de trabajar en el interior del equipo](#). Para obtener más información sobre prácticas recomendadas de seguridad, visite la página de inicio sobre el cumplimiento de normativas en [dell.com/regulatory\\_compliance](http://dell.com/regulatory_compliance).

## Procedimiento

- 1 Coloque el ensamblaje del reposamanos en el borde de la mesa con la batería de tipo botón mirando hacia fuera del borde.
- 2 Alinee los orificios de los tornillos de las bisagras de la pantalla con los orificios de los tornillos del ensamblaje del reposamanos.
- 3 Coloque los tornillos que fijan las bisagras de la pantalla al ensamblaje del reposamanos.
- 4 Cierre la pantalla y coloque el equipo boca abajo.
- 5 Coloque el cable de la pantalla en las guías de colocación del ensamblaje del reposamanos.
- 6 Deslice el cable de la pantalla en el conector y presione el pestillo para conectar el cable de la pantalla a la placa base.
- 7 Coloque el cable de la antena en las guías de colocación del ensamblaje del reposamanos.

## Requisitos posteriores

- 1 Siga el procedimiento del paso 3 al paso 8 en [Colocación de la base del equipo](#).
- 2 Coloque el [teclado](#).
- 3 Coloque la [tarjeta inalámbrica](#).
- 4 Coloque la [unidad de disco duro](#).
- 5 Coloque la [cubierta de la base](#).
- 6 Coloque la [unidad óptica](#).

7 Coloque la [batería](#).

# Extracción del embellecedor de la pantalla

---



**AVISO:** Antes de trabajar en el interior de su equipo, lea la información de seguridad que se entrega con el equipo y siga los pasos descritos en [Antes de trabajar en el interior del equipo](#). Después de trabajar en el interior de su equipo, siga las instrucciones en [Después de trabajar en el interior del equipo](#). Para obtener más información sobre prácticas recomendadas de seguridad, visite la página de inicio sobre el cumplimiento de normativas en [dell.com/regulatory\\_compliance](http://dell.com/regulatory_compliance).

## Requisitos previos

- 1 Extraiga la [batería](#).
- 2 Extraiga la [unidad óptica](#).
- 3 Extraiga la [cubierta de la base](#).
- 4 Extraiga la [unidad de disco duro](#).
- 5 Extraiga la [tarjeta inalámbrica](#).
- 6 Extraiga el [teclado](#).
- 7 Siga el procedimiento del paso 1 al paso 7 de [Extracción de la base del equipo](#).
- 8 Extraiga el [ensamblaje de la pantalla](#).

## Procedimiento

- 1 Con la punta de los dedos, haga palanca cuidadosamente en el borde interno del embellecedor de la pantalla.

- 2 Extraiga el embellecedor de la pantalla para sacarlo de la cubierta posterior de la pantalla.



1 el embellecedor de la pantalla

2 Cubierta posterior de la pantalla

# Colocación del embellecedor de la pantalla

---



**AVISO:** Antes de trabajar en el interior de su equipo, lea la información de seguridad que se entrega con el equipo y siga los pasos descritos en [Antes de trabajar en el interior del equipo](#). Después de trabajar en el interior de su equipo, siga las instrucciones en [Después de trabajar en el interior del equipo](#). Para obtener más información sobre prácticas recomendadas de seguridad, visite la página de inicio sobre el cumplimiento de normativas en [dell.com/regulatory\\_compliance](http://dell.com/regulatory_compliance).

## Procedimiento

Alinee el embellecedor de la pantalla con la cubierta trasera de la pantalla y encájelo suavemente en su sitio.

## Requisitos posteriores

- 1 Coloque el [ensamblaje de la pantalla](#).
- 2 Siga el procedimiento del paso 3 al paso 8 en [Colocación de la base del equipo](#).
- 3 Coloque el [teclado](#).
- 4 Coloque la [tarjeta inalámbrica](#).
- 5 Coloque la [unidad de disco duro](#).
- 6 Coloque la [cubierta de la base](#).
- 7 Coloque la [unidad óptica](#).
- 8 Coloque la [batería](#).



# Extracción del panel de la pantalla

---



**AVISO:** Antes de trabajar en el interior de su equipo, lea la información de seguridad que se entrega con el equipo y siga los pasos descritos en [Antes de trabajar en el interior del equipo](#). Después de trabajar en el interior de su equipo, siga las instrucciones en [Después de trabajar en el interior del equipo](#). Para obtener más información sobre prácticas recomendadas de seguridad, visite la página de inicio sobre el cumplimiento de normativas en [dell.com/regulatory\\_compliance](http://dell.com/regulatory_compliance).

## Requisitos previos

- 1 Extraiga la [batería](#).
- 2 Extraiga la [unidad óptica](#).
- 3 Extraiga la [cubierta de la base](#).
- 4 Extraiga la [unidad de disco duro](#).
- 5 Extraiga la [tarjeta inalámbrica](#).
- 6 Extraiga el [teclado](#).
- 7 Siga el procedimiento del paso 1 al paso 7 de [Extracción de la base del equipo](#).
- 8 Extraiga el [ensamblaje de la pantalla](#).
- 9 Extraiga el [embellecedor de la pantalla](#).

## Procedimiento

- 1 Extraiga los tornillos que fijan el panel de la pantalla a la parte posterior de la cubierta.

**2** Levante con cuidado el panel de la pantalla y dele la vuelta.

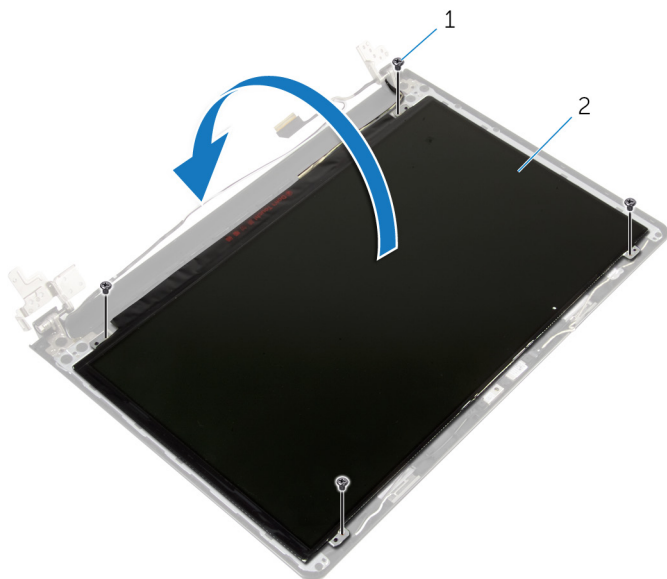

1 Tornillos (4)

2 el panel de la pantalla

**3** Despegue la cinta que está adherida sobre el cable de la pantalla.

- 4 Desconecte el cable de la pantalla del conector del cable correspondiente al panel de la pantalla.

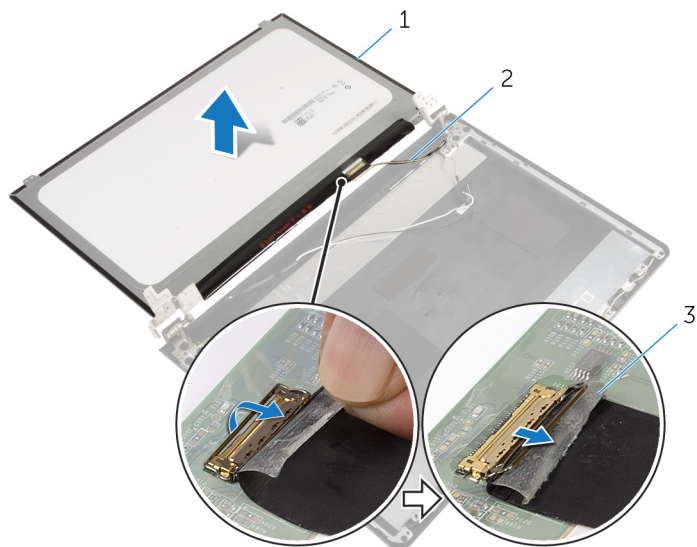

1 el panel de la pantalla

2 Cable de la pantalla

3 cinta

- 5 Retire el panel de la pantalla de la cubierta posterior de la pantalla.

# Colocación del panel de la pantalla

---



**AVISO:** Antes de trabajar en el interior de su equipo, lea la información de seguridad que se entrega con el equipo y siga los pasos descritos en [Antes de trabajar en el interior del equipo](#). Después de trabajar en el interior de su equipo, siga las instrucciones en [Después de trabajar en el interior del equipo](#). Para obtener más información sobre prácticas recomendadas de seguridad, visite la página de inicio sobre el cumplimiento de normativas en [dell.com/regulatory\\_compliance](http://dell.com/regulatory_compliance).

## Procedimiento

- 1 Conecte el cable de la pantalla al conector del panel de la pantalla.
- 2 Pegue la cinta que asegura el cable de la pantalla.
- 3 Coloque con cuidado el panel de la pantalla en la cubierta posterior de la pantalla y alinee los orificios de los tornillos en el panel de la pantalla con los orificios de los tornillos en la cubierta posterior de la pantalla.
- 4 Vuelva a colocar los tornillos que fijan el panel de la pantalla a la cubierta posterior de la pantalla.

## Requisitos posteriores

- 1 Coloque el [embellecedor de la pantalla](#).
- 2 Coloque el [ensamblaje de la pantalla](#).
- 3 Siga el procedimiento del paso 3 al paso 8 en [Colocación de la base del equipo](#).
- 4 Coloque el [teclado](#).
- 5 Coloque la [tarjeta inalámbrica](#).
- 6 Coloque la [unidad de disco duro](#).
- 7 Coloque la [cubierta de la base](#).
- 8 Coloque la [unidad óptica](#).
- 9 Coloque la [batería](#).

# Extracción de las bisagras de la pantalla

---



**AVISO:** Antes de trabajar en el interior de su equipo, lea la información de seguridad que se entrega con el equipo y siga los pasos descritos en [Antes de trabajar en el interior del equipo](#). Después de trabajar en el interior de su equipo, siga las instrucciones en [Después de trabajar en el interior del equipo](#). Para obtener más información sobre prácticas recomendadas de seguridad, visite la página de inicio sobre el cumplimiento de normativas en [dell.com/regulatory\\_compliance](http://dell.com/regulatory_compliance).

## Requisitos previos

- 1 Extraiga la [batería](#).
- 2 Extraiga la [unidad óptica](#).
- 3 Extraiga la [cubierta de la base](#).
- 4 Extraiga la [unidad de disco duro](#).
- 5 Extraiga la [tarjeta inalámbrica](#).
- 6 Extraiga el [teclado](#).
- 7 Siga el procedimiento del paso 1 al paso 7 de [Extracción de la base del equipo](#).
- 8 Extraiga el [ensamblaje de la pantalla](#).
- 9 Extraiga el [embellecedor de la pantalla](#).
- 10 Extraiga el [panel de la pantalla](#).

## Procedimiento

- 1 Extraiga los tornillos que fijan las bisagras de la pantalla a la cubierta posterior de la pantalla.

- 2 Levante las bisagras de la pantalla para sacarlas de la cubierta posterior de la pantalla.

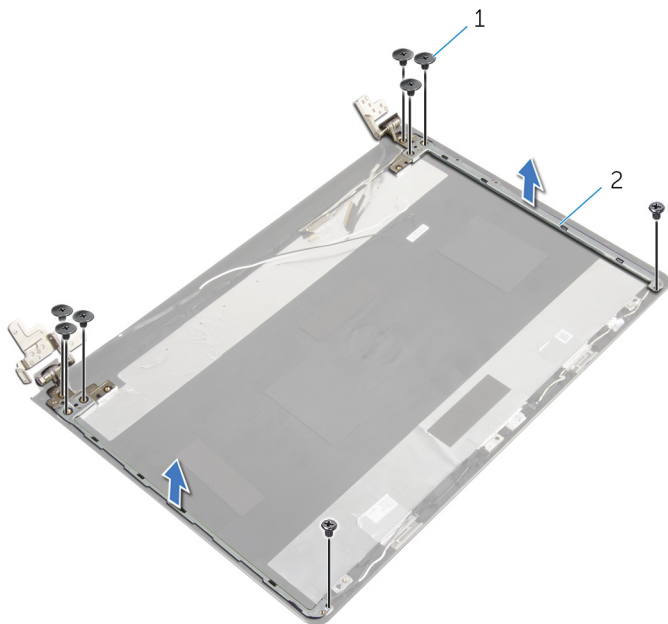

1 tornillos (8)

2 Bisagras de la pantalla (2)

# Colocación de las bisagras de la pantalla

---



**AVISO:** Antes de trabajar en el interior de su equipo, lea la información de seguridad que se entrega con el equipo y siga los pasos descritos en [Antes de trabajar en el interior del equipo](#). Después de trabajar en el interior de su equipo, siga las instrucciones en [Después de trabajar en el interior del equipo](#). Para obtener más información sobre prácticas recomendadas de seguridad, visite la página de inicio sobre el cumplimiento de normativas en [dell.com/regulatory\\_compliance](http://dell.com/regulatory_compliance).

## Procedimiento

- 1 Alinee los orificios de los tornillos de las bisagras de la pantalla con los de la cubierta posterior de la pantalla.
- 2 Coloque los tornillos que fijan las bisagras de la pantalla a la cubierta posterior de la pantalla.

## Requisitos posteriores

- 1 Coloque el [panel de la pantalla](#).
- 2 Coloque el [embellecedor de la pantalla](#).
- 3 Coloque el [ensamblaje de la pantalla](#).
- 4 Siga el procedimiento del paso 3 al paso 8 en [Colocación de la base del equipo](#).
- 5 Coloque el [teclado](#).
- 6 Coloque la [tarjeta inalámbrica](#).
- 7 Coloque la [unidad de disco duro](#).
- 8 Coloque la [cubierta de la base](#).
- 9 Coloque la [unidad óptica](#).
- 10 Coloque la [batería](#).

# Extracción del cable de la pantalla

---



**AVISO:** Antes de trabajar en el interior de su equipo, lea la información de seguridad que se entrega con el equipo y siga los pasos descritos en [Antes de trabajar en el interior del equipo](#). Después de trabajar en el interior de su equipo, siga las instrucciones en [Después de trabajar en el interior del equipo](#). Para obtener más información sobre prácticas recomendadas de seguridad, visite la página de inicio sobre el cumplimiento de normativas en [dell.com/regulatory\\_compliance](http://dell.com/regulatory_compliance).

## Requisitos previos

- 1 Extraiga la [batería](#).
- 2 Extraiga la [unidad óptica](#).
- 3 Extraiga la [cubierta de la base](#).
- 4 Extraiga la [unidad de disco duro](#).
- 5 Extraiga la [tarjeta inalámbrica](#).
- 6 Extraiga el [teclado](#).
- 7 Siga el procedimiento del paso 1 al paso 7 de [Extracción de la base del equipo](#).
- 8 Extraiga el [ensamblaje de la pantalla](#).
- 9 Extraiga el [embellecedor de la pantalla](#).
- 10 Extraiga el [panel de la pantalla](#).
- 11 Extraiga las [bisagras de la pantalla](#).

## Procedimiento

- 1 Desconecte el cable de la cámara del conector en el módulo de la cámara.
- 2 Despegue la cinta que fija el cable de la pantalla a la cubierta posterior de la pantalla.
- 3 Localice las guías de colocación del cable de la cámara y extraiga el cable de la cámara de la cubierta posterior de la pantalla.



- 4 Localice las guías de colocación del cable de la pantalla y extraiga el cable de la pantalla de la cubierta posterior de la pantalla.

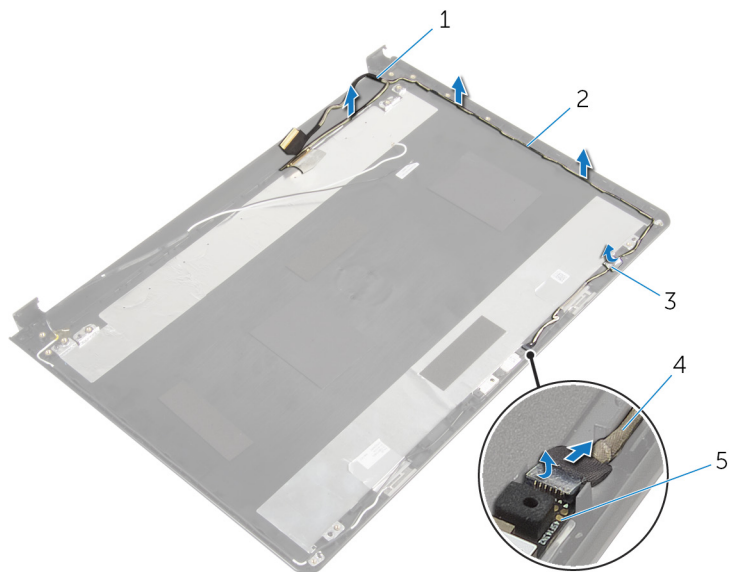

- 1 Cable de la pantalla
- 3 cinta
- 5 Módulo de la cámara

- 2 Guías de colocación
- 4 Cable de la cámara

# Colocación del cable de la pantalla

---



**AVISO:** Antes de trabajar en el interior de su equipo, lea la información de seguridad que se entrega con el equipo y siga los pasos descritos en [Antes de trabajar en el interior del equipo](#). Después de trabajar en el interior de su equipo, siga las instrucciones en [Después de trabajar en el interior del equipo](#). Para obtener más información sobre prácticas recomendadas de seguridad, visite la página de inicio sobre el cumplimiento de normativas en [dell.com/regulatory\\_compliance](http://dell.com/regulatory_compliance).

## Procedimiento

- 1 Coloque el cable de la pantalla en las guías de colocación de la cubierta posterior de la pantalla.
- 2 Coloque el cable de la cámara en las guías de colocación de la cubierta posterior de la pantalla.
- 3 Pegue la cinta que fija el cable de la cámara a la cubierta posterior de la pantalla.
- 4 Conecte el cable de la cámara al conector en el módulo de la cámara.

## Requisitos posteriores

- 1 Coloque las [bisagras de la pantalla](#).
- 2 Coloque el [panel de la pantalla](#).
- 3 Coloque el [embellecedor de la pantalla](#).
- 4 Coloque el [ensamblaje de la pantalla](#).
- 5 Siga el procedimiento del paso 3 al paso 8 en [Colocación de la base del equipo](#).
- 6 Coloque el [teclado](#).
- 7 Coloque la [tarjeta inalámbrica](#).
- 8 Coloque la [unidad de disco duro](#).
- 9 Coloque la [cubierta de la base](#).
- 10 Coloque la [unidad óptica](#).
- 11 Coloque la [batería](#).

# Extracción del ensamblaje de la antena y la cubierta posterior de la pantalla

---



**AVISO:** Antes de trabajar en el interior de su equipo, lea la información de seguridad que se entrega con el equipo y siga los pasos descritos en [Antes de trabajar en el interior del equipo](#). Después de trabajar en el interior de su equipo, siga las instrucciones en [Después de trabajar en el interior del equipo](#). Para obtener más información sobre prácticas recomendadas de seguridad, visite la página de inicio sobre el cumplimiento de normativas en [dell.com/regulatory\\_compliance](http://dell.com/regulatory_compliance).

## Requisitos previos

- 1 Extraiga la [batería](#).
- 2 Extraiga la [unidad óptica](#).
- 3 Extraiga la [cubierta de la base](#).
- 4 Extraiga la [unidad de disco duro](#).
- 5 Extraiga la [tarjeta inalámbrica](#).
- 6 Extraiga el [teclado](#).
- 7 Siga el procedimiento del paso 1 al paso 7 de [Extracción de la base del equipo](#).
- 8 Extraiga el [ensamblaje de la pantalla](#).
- 9 Extraiga el [embellecedor de la pantalla](#).
- 10 Extraiga el [panel de la pantalla](#).
- 11 Extraiga las [bisagras de la pantalla](#).
- 12 Extraiga el [cable de la pantalla](#).

## Procedimiento

Después de realizar los pasos de requisitos previos, quedará el ensamblaje de la antena y la cubierta posterior de la pantalla.

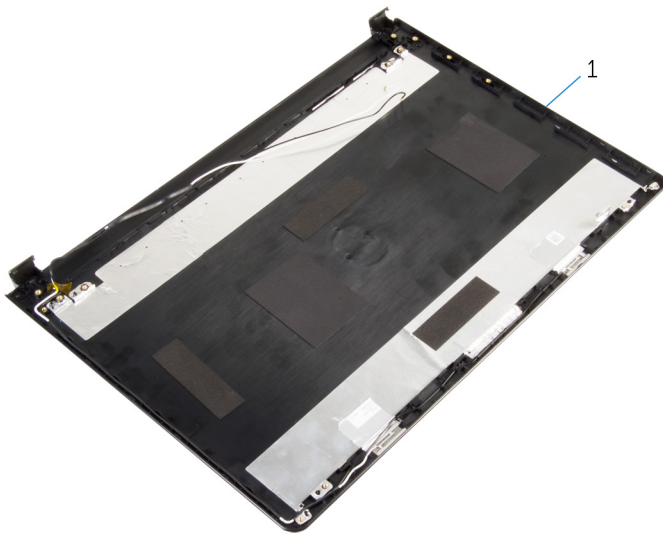

- 1 ensamblaje de la antena y la cubierta posterior de la pantalla

# Colocación del ensamblaje de antena y la cubierta posterior de la pantalla

---



**AVISO:** Antes de trabajar en el interior de su equipo, lea la información de seguridad que se entrega con el equipo y siga los pasos descritos en [Antes de trabajar en el interior del equipo](#). Después de trabajar en el interior de su equipo, siga las instrucciones en [Después de trabajar en el interior del equipo](#). Para obtener más información sobre prácticas recomendadas de seguridad, visite la página de inicio sobre el cumplimiento de normativas en [dell.com/regulatory\\_compliance](http://dell.com/regulatory_compliance).

## Procedimiento

Coloque la cubierta posterior de la pantalla sobre una superficie plana.

## Requisitos posteriores

- 1 Coloque el [cable de la pantalla](#).
- 2 Coloque las [bisagras de la pantalla](#).
- 3 Coloque el [panel de la pantalla](#).
- 4 Coloque el [embellecedor de la pantalla](#).
- 5 Coloque el [ensamblaje de la pantalla](#).
- 6 Siga el procedimiento del paso 3 al paso 8 en [Colocación de la base del equipo](#).
- 7 Coloque el [teclado](#).
- 8 Coloque la [tarjeta inalámbrica](#).
- 9 Coloque la [unidad de disco duro](#).
- 10 Coloque la [cubierta de la base](#).
- 11 Coloque la [unidad óptica](#).
- 12 Coloque la [batería](#).

# Extracción de la cámara

---



**AVISO:** Antes de trabajar en el interior de su equipo, lea la información de seguridad que se entrega con el equipo y siga los pasos descritos en [Antes de trabajar en el interior del equipo](#). Después de trabajar en el interior de su equipo, siga las instrucciones en [Después de trabajar en el interior del equipo](#). Para obtener más información sobre prácticas recomendadas de seguridad, visite la página de inicio sobre el cumplimiento de normativas en [dell.com/regulatory\\_compliance](http://dell.com/regulatory_compliance).

## Requisitos previos

- 1 Extraiga la [batería](#).
- 2 Extraiga la [unidad óptica](#).
- 3 Extraiga la [cubierta de la base](#).
- 4 Extraiga la [unidad de disco duro](#).
- 5 Extraiga la [tarjeta inalámbrica](#).
- 6 Extraiga el [teclado](#).
- 7 Siga el procedimiento del paso 1 al paso 7 de [Extracción de la base del equipo](#).
- 8 Extraiga el [ensamblaje de la pantalla](#).
- 9 Extraiga el [embellecedor de la pantalla](#).

## Procedimiento

- 1 Desconecte el cable de la cámara.
- 2 Con una punta trazadora de plástico haga palanca suavemente para sacar la cámara de la cubierta posterior de la pantalla.

**3** Levante la cámara de la cubierta posterior de la pantalla.

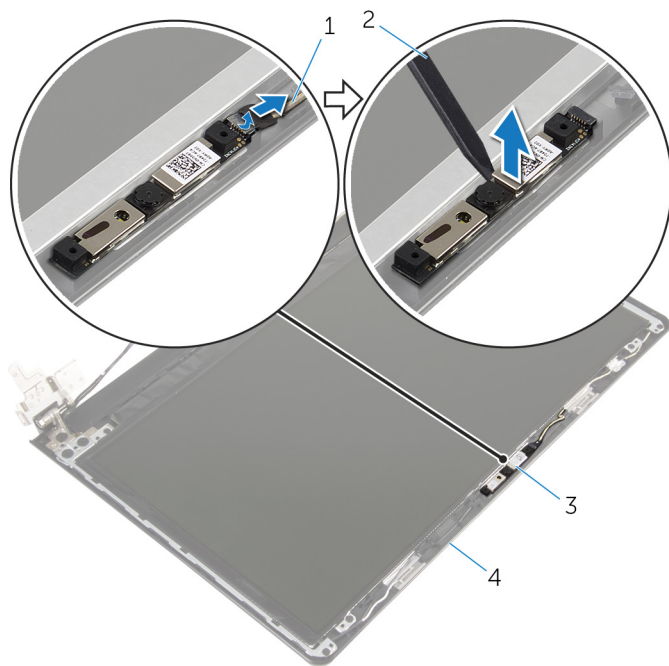

1 Cable de la cámara

2 Punta trazadora de plástico

3 Cámara

4 Cubierta posterior de la pantalla

# Colocación de la cámara

---



**AVISO:** Antes de trabajar en el interior de su equipo, lea la información de seguridad que se entrega con el equipo y siga los pasos descritos en [Antes de trabajar en el interior del equipo](#). Después de trabajar en el interior de su equipo, siga las instrucciones en [Después de trabajar en el interior del equipo](#). Para obtener más información sobre prácticas recomendadas de seguridad, visite la página de inicio sobre el cumplimiento de normativas en [dell.com/regulatory\\_compliance](http://dell.com/regulatory_compliance).

## Procedimiento

- 1 Con ayuda de la marca de alineación, coloque la cámara en la cubierta posterior de la pantalla.
- 2 Conecte el cable de la cámara al conector de la misma.

## Requisitos posteriores

- 1 Coloque el [embellecedor de la pantalla](#).
- 2 Coloque el [ensamblaje de la pantalla](#).
- 3 Siga el procedimiento del paso 3 al paso 8 en [Colocación de la base del equipo](#).
- 4 Coloque el [teclado](#).
- 5 Coloque la [tarjeta inalámbrica](#).
- 6 Coloque la [unidad de disco duro](#).
- 7 Coloque la [cubierta de la base](#).
- 8 Coloque la [unidad óptica](#).
- 9 Coloque la [batería](#).



# Extracción del puerto del adaptador de alimentación

---



**AVISO:** Antes de trabajar en el interior de su equipo, lea la información de seguridad que se entrega con el equipo y siga los pasos descritos en [Antes de trabajar en el interior del equipo](#). Después de trabajar en el interior de su equipo, siga las instrucciones en [Después de trabajar en el interior del equipo](#). Para obtener más información sobre prácticas recomendadas de seguridad, visite la página de inicio sobre el cumplimiento de normativas en [dell.com/regulatory\\_compliance](http://dell.com/regulatory_compliance).

## Requisitos previos

- 1 Extraiga la [batería](#).
- 2 Extraiga la [unidad óptica](#).
- 3 Extraiga la [cubierta de la base](#).
- 4 Extraiga la [unidad de disco duro](#).
- 5 Extraiga la [tarjeta inalámbrica](#).
- 6 Extraiga el [teclado](#).
- 7 Siga el procedimiento del paso 1 al paso 7 de [Extracción de la base del equipo](#).
- 8 Extraiga la [placa de E/S](#).
- 9 Extraiga el [ensamblaje de la pantalla](#).
- 10 Extraiga la [placa base](#).

## Procedimiento

- 1 Localice las guías de colocación del cable del puerto del adaptador de alimentación y extráigalo de las guías de colocación en el ensamblaje del reposamanos.
- 2 Extraiga el tornillo que asegura el puerto del adaptador de alimentación al ensamblaje del reposamanos.

- 3** Levante el puerto del adaptador de alimentación junto con el cable y retírelos del ensamblaje del reposamanos.

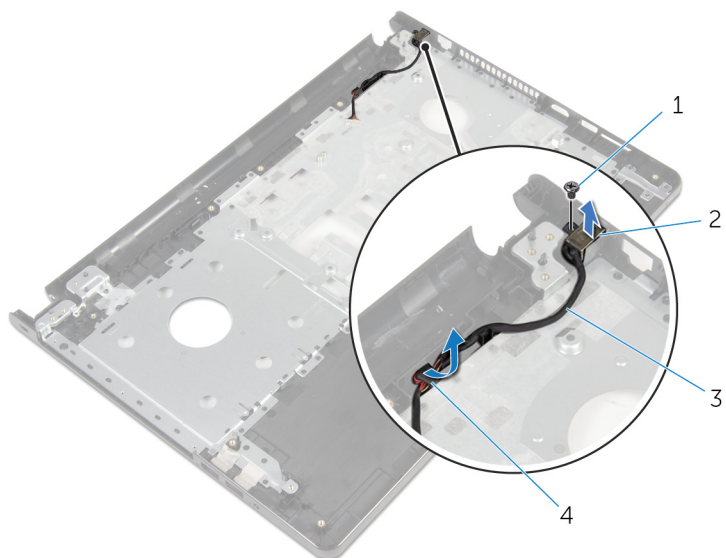

- |   |  |   |                                      |
|---|--|---|--------------------------------------|
| 1 | Tornillo                                       | 2 | Puerto del adaptador de alimentación |
| 3 | Cable del puerto del adaptador de alimentación | 4 | Guías de colocación                  |

# Colocación del puerto del adaptador de alimentación

---



**AVISO:** Antes de trabajar en el interior de su equipo, lea la información de seguridad que se entrega con el equipo y siga los pasos descritos en [Antes de trabajar en el interior del equipo](#). Después de trabajar en el interior de su equipo, siga las instrucciones en [Después de trabajar en el interior del equipo](#). Para obtener más información sobre prácticas recomendadas de seguridad, visite la página de inicio sobre el cumplimiento de normativas en [dell.com/regulatory\\_compliance](http://dell.com/regulatory_compliance).

## Procedimiento

- 1 Deslice el puerto del adaptador de alimentación en su lugar.
- 2 Coloque el tornillo que fija el puerto del adaptador de alimentación al ensamblaje del reposamanos.
- 3 Coloque el cable del puerto del adaptador de alimentación por las guías de colocación del ensamblaje del reposamanos.

## Requisitos posteriores

- 1 Coloque la [placa base](#).
- 2 Coloque el [ensamblaje de la pantalla](#).
- 3 Coloque la [placa de E/S](#).
- 4 Siga el procedimiento del paso 3 al paso 8 en [Colocación de la base del equipo](#).
- 5 Coloque el [teclado](#).
- 6 Coloque la [tarjeta inalámbrica](#).
- 7 Coloque la [unidad de disco duro](#).
- 8 Coloque la [cubierta de la base](#).
- 9 Coloque la [unidad óptica](#).
- 10 Coloque la [batería](#).

# Extracción del ensamblaje del reposamanos

---



**AVISO:** Antes de trabajar en el interior de su equipo, lea la información de seguridad que se entrega con el equipo y siga los pasos descritos en [Antes de trabajar en el interior del equipo](#). Después de trabajar en el interior de su equipo, siga las instrucciones en [Después de trabajar en el interior del equipo](#). Para obtener más información sobre prácticas recomendadas de seguridad, visite la página de inicio sobre el cumplimiento de normativas en [dell.com/regulatory\\_compliance](http://dell.com/regulatory_compliance).

## Requisitos previos

- 1 Extraiga la [batería](#).
- 2 Extraiga la [unidad óptica](#).
- 3 Extraiga la [cubierta de la base](#).
- 4 Extraiga la [unidad de disco duro](#).
- 5 Extraiga la [tarjeta inalámbrica](#).
- 6 Extraiga el [teclado](#).
- 7 Siga el procedimiento del paso 1 al paso 7 de [Extracción de la base del equipo](#).
- 8 Extraiga la [placa de E/S](#).
- 9 Extraiga el [ensamblaje de la pantalla](#).
- 10 Extraiga el [módulo del botón de encendido](#).
- 11 Extraiga la [placa base](#).
- 12 Extraiga el [puerto del adaptador de alimentación](#).

## Procedimiento

Después de realizar todos los pasos de requisitos previos, quedará el ensamblaje del reposamanos.



- 1    Ensamblaje del reposamanos    2    el cable de la superficie táctil

# Sustitución del ensamblaje del reposamanos

---



**AVISO:** Antes de trabajar en el interior de su equipo, lea la información de seguridad que se entrega con el equipo y siga los pasos descritos en [Antes de trabajar en el interior del equipo](#). Después de trabajar en el interior de su equipo, siga las instrucciones en [Después de trabajar en el interior del equipo](#). Para obtener más información sobre prácticas recomendadas de seguridad, visite la página de inicio sobre el cumplimiento de normativas en [dell.com/regulatory\\_compliance](http://dell.com/regulatory_compliance).

## Procedimiento

Coloque el ensamblaje del reposamanos sobre una superficie plana.



## Requisitos posteriores

- 1 Coloque el [puerto del adaptador de alimentación](#).
- 2 Coloque la [placa base](#).
- 3 Coloque el [módulo del botón de encendido](#).
- 4 Coloque el [ensamblaje de la pantalla](#).
- 5 Coloque la [placa de E/S](#).
- 6 Siga el procedimiento del paso 3 al paso 8 en [Colocación de la base del equipo](#).
- 7 Coloque el [teclado](#).
- 8 Coloque la [tarjeta inalámbrica](#).
- 9 Coloque la [unidad de disco duro](#).
- 10 Coloque la [cubierta de la base](#).
- 11 Coloque la [unidad óptica](#).
- 12 Coloque la [batería](#).

# Actualización del BIOS

---

Puede que deba actualizar el BIOS cuando una actualización esté disponible o después de colocar la placa base. Para actualizar el BIOS:

- 1 Encienda el equipo.
- 2 Vaya a **dell.com/support**.
- 3 Haga clic en **Product Support (Soporte de producto)**, introduzca la Etiqueta de servicio de su portátil y haga clic en **Submit (Enviar)**.  
 **NOTA:** Si no tiene la etiqueta de servicio, utilice la función de detección automática o busque de forma manual el modelo de su equipo.
- 4 Haga clic en **Drivers & Downloads (Controladores y descargas)**.
- 5 Desplácese por la página y seleccione **BIOS** desde la lista desplegable **Category (Categoría)**.  
 **NOTA:** En la lista desplegable **Change OS (Cambiar sistema operativo)**, seleccione el sistema operativo instalado en el equipo.
- 6 Expanda **el BIOS** para poder ver los archivos de BIOS disponibles.
- 7 Haga clic en **Download File (Descargar archivo)** para descargar la última versión del BIOS en su equipo.
- 8 Guarde el archivo una vez que haya completado la descarga y navegue hasta la carpeta donde guardó el archivo de actualización del BIOS.
- 9 Haga doble clic en el icono del archivo de actualización del BIOS y siga las instrucciones que aparecen en pantalla.